

 HENRY SCHEIN®
ANIMAL HEALTH

NOTRE GAMME DE PRODUITS

La qualité à un prix compétitif



2017|2018

Val d'Hony  Verdifarm
A  HENRY SCHEIN® COMPANY

CONTACT

Service clientèle - 04 388 01 88

Denis Baijot - 0479 923 098 - Bruxelles et Brabant wallon

Marie-Pierre Cassart - 0473 770 938 - Liège, Luxembourg et Cantons de l'Est

Arnaud Doyen - 0476 882 962 - Namur et Hainaut

Contactez Val d'Hony-Verdifarm pour toutes vos questions concernant les produits de nos différentes sociétés-sœurs :



Calibra

INDEX

Prélèvement et administration	5
Diagnostic	13
Hygiène, nettoyage et stérilisation	21
Protection et vêtements	35
Anesthésie	43
Chirurgie	47
Dentisterie	63
Animaux de rente	85
Bandagisterie et soins des plaies	91
Soin des animaux	101

PRÉLÈVEMENT ET ADMINISTRATION





Seringue à usage unique 2-pièces avec embout luer

Graduation indélébile, facilement lisible.

Fabriquée aux normes ISO.

Stérile, emballage individuel.

Conditionnement : 100 pièces.

CONTENU		ARTICLE	PRIX
2 ml/3 ml		HS9003017	€ 3,29
5 ml/6 ml	Embout excentré	HS9003018	€ 4,29
10 ml/12 ml	Embout excentré	HS9003019	€ 6,49
20 ml/24 ml	Embout excentré	HS9003020	€ 9,49



Seringue tuberculine à usage unique 2-pièces avec embout luer centré

Seringue avec piston à ergot qui réduit le volume de produit inutilisé.

Stérile, emballage individuel.

Conditionnement : 100 pièces.

CONTENU	GRADUATION	ARTICLE	PRIX
1 ml	1/100	HS9003016	€ 6,49



Seringue à usage unique 3-pièces avec embout luer

La seringue idéale pour doser les plus petites unités. Grâce à une fabrication de qualité, un vide élevé est atteint, ce qui permet d'aspirer des liquides d'une haute viscosité. Testée selon la norme DIN 13 098. Graduation indélébile, facilement lisible et un joint qui réduit le volume de produit inutilisé.

Stérile, emballage individuel.

CONTENU		CONDITIONNEMENT	ARTICLE	PRIX
1 ml	Graduation 1/100	100 pièces	HS9003310	€ 7,29
2 ml/3 ml		100 pièces	HS9003302	€ 4,29
5 ml		100 pièces	HS9003303	€ 5,49
5 ml	Embout excentré	100 pièces	HS9003311	€ 5,99
10 ml	Embout excentré	100 pièces	HS9003304	€ 7,49
20 ml	Embout excentré	100 pièces	HS9003305	€ 11,99
30 ml	Embout excentré	60 pièces	HS9003522	€ 29,98
50 ml	Embout excentré	50 pièces	HS9003306	€ 21,48



Seringue à usage unique 3-pièces avec embout luer et piston à ergot

Seringue avec piston à ergot qui réduit le volume de produit inutilisé.

Conditionnement : 100 pièces.

CONTENU	ARTICLE	PRIX
1 ml	HS9008276	€ 9,29



Seringue à usage unique 3-pièces avec embout luer-lock

Seringue pour chimiothérapie ou d'autres fins exigeants une bonne fermeture.

Conditionnement : 100 pièces.

CONTENU	ARTICLE	PRIX
3 ml	HS9003759	€ 7,29
5 ml	HS9003760	€ 11,99
10 ml	HS9003761	€ 13,99

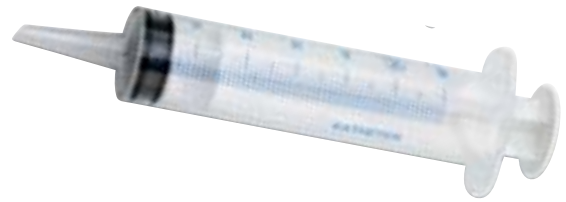

Seringue à usage unique 3-pièces avec embout cathéter

Graduation indélébile, facilement lisible. Cylindre transparent. Injection extrêmement douce. Sans latex et sans PVC.

Stérile, emballage individuel.

CONTENU	CONDITIONNEMENT	ARTICLE	PRIX
50 ml	50 pièces	HS9003312	€ 21,48
100 ml	30 pièces	HS9880537	€ 38,48



Seringue insuline à usage unique 3-pièces avec aiguille à injection

Aiguille 30G x ½ (Ø 0,30 mm x 13 mm).

Stérile, emballage individuel.

Conditionnement : 100 pièces.

CONTENU	GRADUATION	ARTICLE	PRIX
1 ml	1/40	HS9008530	€ 15,79
1 ml	1/100	HS9008529	€ 15,79



Bouchon pour seringue à injection

Bouchon en caoutchouc pour seringue à injection embout luer afin d'éviter la perte de produit.

Conditionnement : 100 pièces.

ARTICLE	PRIX
HS9003057	€ 8,99



Lancette pour prélèvement sanguin

Lancette pour prélèvement sanguin facile et rapide, sans nickel.

Stérile, emballage individuel.

Conditionnement : 200 pièces.

ARTICLE	PRIX
HS9002555	€ 3,99



Aiguille à usage unique pour seringues avec embout luer et luer-lock

Excellente qualité avec biseau vétérinaire à triple facette. Acier inoxydable selon la norme ISO 9626/1991. Socle et bouchon de protection en polypropylène. Canule en acier à paroi mince avec grande cavité et embout transparent avec code couleur universel. Stérile, emballage individuel.

Conditionnement : 100 pièces.



COULEUR			ARTICLE	PRIX
<input checked="" type="checkbox"/>	16G x 1	Ø 1,60 mm x L 25 mm	HS9880593	€ 2,99
<input checked="" type="checkbox"/>	16G x 1 ½	Ø 1,60 mm x L 40 mm	HS9880594	€ 2,99
<input type="checkbox"/>	18G x 1	Ø 1,20 mm x L 25 mm	HS9880591	€ 2,49
<input type="checkbox"/>	18G x 1 ½ short bevel	Ø 1,20 mm x L 40 mm	HS9003624	€ 2,49
<input type="checkbox"/>	18G x 1 ½	Ø 1,20 mm x L 40 mm	HS9880592	€ 2,49
<input type="checkbox"/>	19G x 1	Ø 1,10 mm x L 25 mm	HS9880590	€ 2,49
<input type="checkbox"/>	20G x 1	Ø 0,90 mm x L 25 mm	HS9880588	€ 2,49
<input type="checkbox"/>	20G x 1 ½	Ø 0,90 mm x L 40 mm	HS9880589	€ 2,49
<input type="checkbox"/>	21G x 5/8	Ø 0,80 mm x L 16 mm	HS9880585	€ 2,49
<input type="checkbox"/>	21G x 1	Ø 0,80 mm x L 25 mm	HS9880586	€ 2,49
<input type="checkbox"/>	21G x 1 ½	Ø 0,80 mm x L 40 mm	HS9880587	€ 2,49
<input type="checkbox"/>	22G x 3/4	Ø 0,70 mm x L 19 mm	HS9880583	€ 2,49
<input type="checkbox"/>	22G x 1 ¼	Ø 0,70 mm x L 30 mm	HS9880584	€ 2,49
<input type="checkbox"/>	23G x 5/8	Ø 0,60 mm x L 16 mm	HS9880579	€ 2,49
<input type="checkbox"/>	23G x 3/4	Ø 0,60 mm x L 19 mm	HS9880580	€ 2,49
<input type="checkbox"/>	23G x 1 ¼	Ø 0,60 mm x L 30 mm	HS9880582	€ 2,49
<input type="checkbox"/>	23G x 1	Ø 0,60 mm x L 25 mm	HS9880581	€ 2,49
<input type="checkbox"/>	24G x 1	Ø 0,55 mm x L 25 mm	HS9003338	€ 2,49
<input type="checkbox"/>	25G x 5/8	Ø 0,50 mm x L 16 mm	HS9003629	€ 2,49
<input type="checkbox"/>	26G x 1/2	Ø 0,45 mm x L 12 mm	HS9880578	€ 2,49
<input type="checkbox"/>	26G x 1	Ø 0,45 mm x L 25 mm	HS9003339	€ 2,99
<input type="checkbox"/>	27G x 3/4	Ø 0,40 mm x L 19 mm	HS9003340	€ 2,99
<input type="checkbox"/>	30G x 1/2	Ø 0,30 mm x L 13 mm	HS9003630	€ 3,49



Container à aiguilles Sharp

Utilisez ce container pour éliminer en toute sécurité des déchets cliniques comme des aiguilles usagées. Le couvercle a un format universel et un système de verrouillage permanent.

Disponible en plusieurs formats.

À usage unique. Empilable.

CONTENU	ARTICLE	PRIX
0,25 l	HS9881898	€ 1,29
1 0,50 l	HS9881899	€ 1,29
1 l	HS9881900	€ 1,49
2 1,50 l	HS9881901	€ 1,79
2 l	HS9881907	€ 2,29
2,20 l	HS9881902	€ 2,29
3 l	HS9881908	€ 2,49
3 3,50 l	HS9881903	€ 2,79
4 l	HS9881904	€ 3,29
4 6 l	HS9881905	€ 3,99
5 10 l	HS9881906	€ 4,99



Garrot

Garrot sans latex avec système de serrage breveté qui se manipule d'une seule main. Sans pièces métalliques, perméable aux RX.

Conditionnement : par pièce.

ARTICLE	PRIX
HS9006441	€ 6,29

Cathéter IV

Cathéter intraveineux FEP sans latex avec connexion luer-lock.
La chambre transparente permet une vision facile de l'arrivée du sang.
Atraumatique, pointe de forme conique avec trois lignes de contraste pour RX.
Stérile, emballage individuel.
Conditionnement : 50 pièces.



Sans site d'injection - sans ailettes

€ 35,98

COULEUR	ARTICLE
14G x 1 3/4	Ø 2,00 mm x L 45 mm HS9009440
16G x 1 3/4	Ø 1,75 mm x L 45 mm HS9009441
18G x 1 1/4	Ø 1,30 mm x L 32 mm HS9009442
18G x 1 3/4	Ø 1,30 mm x L 45 mm HS9009443
20G x 1 1/4	Ø 1,00 mm x L 32 mm HS9009444
22G x 1	Ø 0,90 mm x L 25 mm HS9009445
24G x 3/4	Ø 0,75 mm x L 19 mm HS9009446



Winged (W) : Sans site d'injection - avec ailettes

€ 37,98

COULEUR	ARTICLE
14G x 1 3/4	Ø 2,00 mm x L 45 mm HS9009447
16G x 1 3/4	Ø 1,75 mm x L 45 mm HS9009448
18G x 1 1/4	Ø 1,30 mm x L 32 mm HS9009449
18G x 1 3/4	Ø 1,30 mm x L 45 mm HS9009450
20G x 1 1/4	Ø 1,00 mm x L 32 mm HS9009451
22G x 1	Ø 0,90 mm x L 25 mm HS9009452
24G x 3/4	Ø 0,75 mm x L 19 mm HS9009453



Winged + Port (W+P) : Avec site d'injection et avec ailettes

€ 43,95

COULEUR	ARTICLE
14G x 1 3/4	Ø 2,00 mm x L 45 mm HS9009433
16G x 1 3/4	Ø 1,75 mm x L 45 mm HS9009434
18G x 1 3/4	Ø 1,30 mm x L 45 mm HS9009436
20G x 1 1/4	Ø 1,00 mm x L 32 mm HS9009437
22G x 1	Ø 0,90 mm x L 25 mm HS9009438
24G x 3/4	Ø 0,75 mm x L 19 mm HS9009439
26G x 3/4	Ø 0,64 mm x L 19 mm HS9009915

Cathéter IV aiguille à ailettes

Set de perfusion avec cathéter IV à ailettes (également appelé butterfly) pour prise de sang et perfusion de courte durée. Idéal pour les très petits animaux, grande marge de manoeuvre.
Stérile, emballage individuel.
Conditionnement : 100 pièces.

COULEUR	ARTICLE	PRIX
18G x 3/4	Ø 1,30 mm x L 19 mm HS9009432	
19G x 3/4	Ø 1,10 mm x L 19 mm HS9009431	
21G x 3/4	Ø 0,80 mm x L 19 mm HS9009430	
22G x 3/4	Ø 0,70 mm x L 19 mm HS9009429	€ 28,98
23G x 3/4	Ø 0,60 mm x L 19 mm HS9009428	
25G x 3/4	Ø 0,50 mm x L 19 mm HS9009427	
27G x 3/4	Ø 0,40 mm x L 19 mm HS9009426	

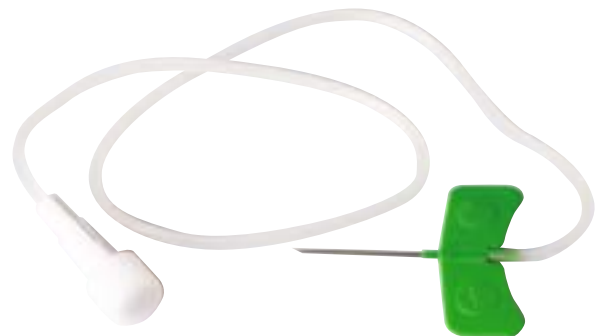



Cathéter IV grands animaux

Stérile, emballage individuel.
Conditionnement : 30 pièces.

COULEUR		ARTICLE	PRIX
Orange	14G x 2 ¾	Ø 2,00 mm x L 70 mm	HS9009454 € 52,59



Canule de prélèvement Taky Spike Plus

Pour aspirer le liquide d'un flacon. Canule de prélèvement avec pointe fine et courte pour une insertion aisée. Fermeture à cliquet qui s'ouvre et se ferme d'une seule main, purge avec filtre bactérien intégré et raccord luer-lock.
Conditionnement : 50 pièces.

ARTICLE	PRIX
HS9008453	€ 39,48



Canule de transfert

Pour le transfert de liquides stériles dans un système clos. Volume mort réduit, sans PVC.
Conditionnement : 50 pièces.

ARTICLE	PRIX
HS9008455	€ 19,99



Mandrin cathéter

Mandrin à utiliser avec un cathéter IV et IV Winged (voir page 9) pour éviter la formation d'un caillot après une thérapie liquide.
Stérile, emballage individuel.
Conditionnement : 50 pièces.

	ARTICLE	PRIX
14G x 1 ¾	Ø 2,00 mm x L 45 mm	HS9009467
16G x 1 ¾	Ø 1,75 mm x L 45 mm	HS9009466
18G x 1 ¼	Ø 1,30 mm x L 32 mm	HS9009465
18G x 1 ¾	Ø 1,30 mm x L 45 mm	HS9009468 € 18,79
20G x 1 ¼	Ø 1,00 mm x L 32 mm	HS9009464
22G x 1	Ø 0,90 mm x L 25 mm	HS9009463
24G x ¾	Ø 0,75 mm x L 19 mm	HS9009462



Bouchon Combi Stop rouge

Pour la fermeture des connecteurs luer et luer-lock, pas d'injection possible.
Stérile, emballage individuel.
Conditionnement : 200 pièces.

ARTICLE	PRIX
HS9008456	€ 8,29



Robinet 3 voies

Peut être utilisé pour relier un nombre variable de lignes de perfuseurs.
Stérile, emballage individuel.
Conditionnement : 50 pièces.

ARTICLE	PRIX
HS9008454	€ 21,98

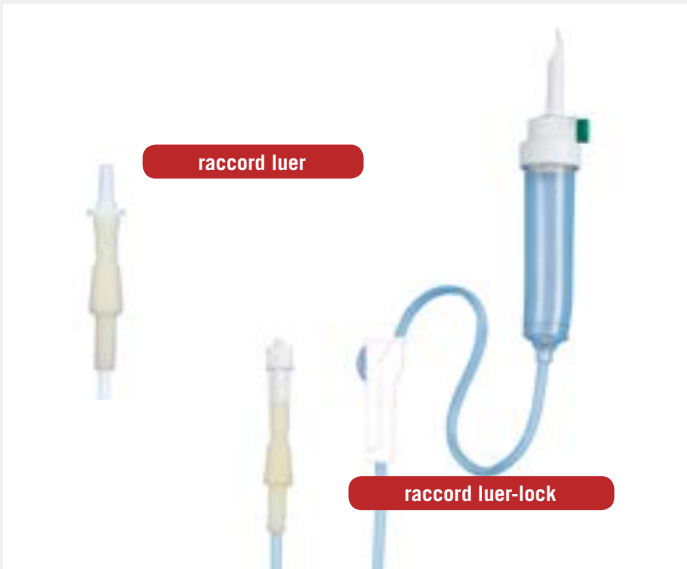

raccord luer

raccord luer-lock

Perfuseur sans filtre

Prise d'air sans filtre bactérien.
 Suivant la norme DIN 58 362.
 Longueur : 150 cm.
 Stérile, emballage individuel.
 Conditionnement : par pièce.

	ARTICLE	PRIX
Avec site injection - Raccord luer	HS9008922	€ 0,82
Avec site injection - Raccord luer-lock	HS9008921	€ 0,77



Réchauffeur de perfusion

Le réchauffeur de perfusion permet d'apporter à l'animal un liquide proche de sa température corporelle. Outil pour la stabilisation des patients en hypothermie, en choc thermique, pour les opérations de longue durée, durant la phase de réanimation ou chez les jeunes animaux.

Propriétés

- Chauffe tous les liquides entre 35° et 46°C
- Vitesse appropriée du liquide : 40-80 gouttes/min.
- Pour set de perfusion standard de $\varnothing \leq 4$ mm
- Léger
- Avec sangle de fixation
- Facile à déplacer

	ARTICLE	PRIX
	HS9882043	€ 330,95



Perfuseur avec site injection en Y

Perfuseur avec site d'injection en Y et raccord luer-lock.
 Suivant la norme DIN 58 362.
 Longueur : 200 cm.
 Stérile, emballage individuel.
 Conditionnement : par pièce.

	ARTICLE	PRIX
Avec filtre bactérien	HS9008923	€ 0,91
Sans filtre bactérien	HS9008924	€ 0,91



Perfuseur avec filtre

Prise d'air avec filtre bactérien et raccord luer-lock.
 Suivant la norme DIN 58 362.
 Longueur : 180 cm.
 Stérile, emballage individuel.
 Conditionnement : 100 pièces.

	ARTICLE	PRIX
Avec site injection	HS9008450	€ 79,95
Sans site injection	HS9008451	€ 69,95



Prolongateur pour perfuseur

Pour la connexion et l'extension des perfuseurs.
 Sans DEHP avec raccord luer-lock.
 Stérile, emballage individuel.
 Conditionnement : 100 pièces.

LONGUEUR	ARTICLE	PRIX
30 cm	HS9008918	€ 39,98
75 cm	HS9008452	€ 43,59
100 cm	HS9008919	€ 45,59
140 cm	HS9008920	€ 57,59

Sonde urinaire

Sonde urinaire transparente et flexible en matière synthétique. Pointe fermée et arrondie (closed end) et 2 ouvertures latérales. Stérile, emballage individuel. Conditionnement : 12 pièces.

1 Sonde urinaire chat

Avec une collerette ronde à l'extrémité distale pour pouvoir fixer le cathéter.

Longueur : 13 cm.

Ø*		ARTICLE	PRIX
1,0 mm	sans mandrin	HS9008700	€ 28,98
1,3 mm	sans mandrin	HS9008701	€ 28,98
1,0 mm	avec mandrin	HS9008702	€ 30,29
1,3 mm	avec mandrin	HS9008703	€ 30,29

2 Sonde urinaire chien

Longueur : 50 cm.

Ø*		ARTICLE	PRIX
1,3 mm		HS9882104	€ 40,95
2,0 mm		HS9008704	€ 41,95
2,6 mm		HS9008705	€ 41,95
3,3 mm		HS9008706	€ 44,59

*Les diamètres (Ø) renseignés sont les extérieurs.

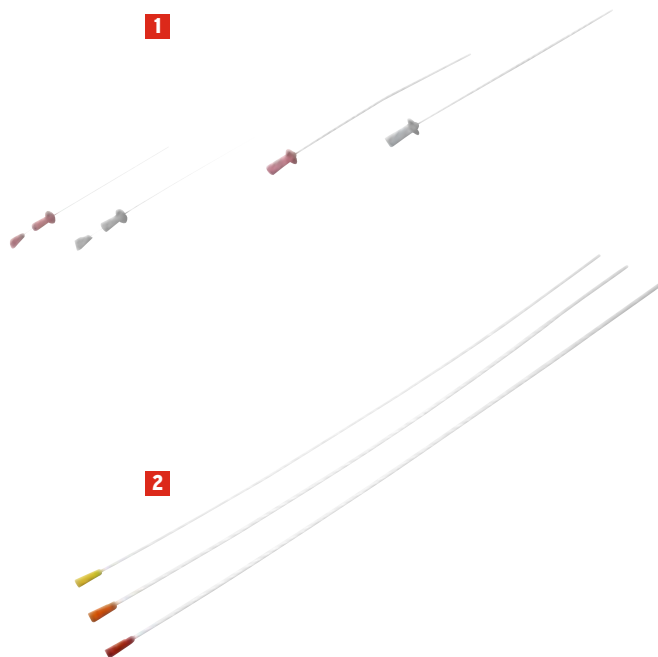

Urigrid

Urigrid est une litière pour chat spécialement conçue pour recueillir un échantillon d'urine. Urigrid n'affecte pas l'urine et rend l'examen de celle-ci précis. Conditionnement facile à donner au propriétaire du chat.

	ARTICLE	PRIX
Emballage avec litière (200 g), pipette et flacon	HS9009058	€ 2,49



Urine collection kit

Sable hydrophobe pour facilement recueillir un échantillon d'urine de chat. L'urine n'est pas absorbée par le sable. Le kit se compose d'une tablette à usage unique, une pipette, un flacon, 300 g de sable et un sachet en plastique avec fermeture.

	ARTICLE	PRIX
1 Kit complet	HS9880666	€ 4,79
2 Pipette, flacon et 3 x 300 g de sable NEW	HS9883179	€ 11,29



Uricollect

Instrument de collecte d'urine pour recueillir celle-ci facilement et rapidement.

Stérile, emballage individuel.

Conditionnement : par pièce.

	ARTICLE	PRIX
	HS9008933	€ 3,29



Pot à urine

Pot en plastique de 100 ml avec couvercle à vis vert pour prélèvement d'urine.

Conditionnement : par pièce.

	ARTICLE	PRIX
	HS9009738	€ 0,39

DIAGNOSTIC





Test rapide de diagnostic

- Simple et facile d'utilisation
- Précis et rapide
- Longue durée de validité
- Conservation à température ambiante, donc utilisable immédiatement

Borrelia

La maladie de Lyme est transmise par la morsure d'une tique infectée de la bactérie Borrelia. Ce test permet de vérifier si des antigènes de cette bactérie sont présents dans la tique.

Nécessaire pour ce test : tique

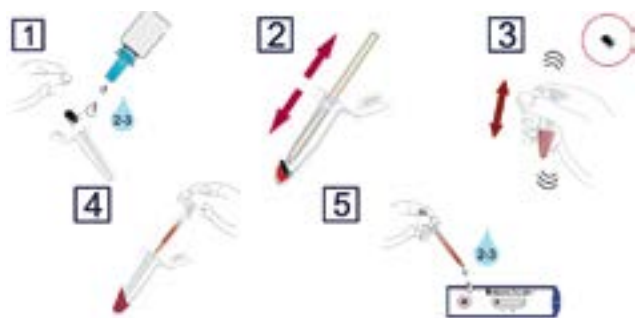

CONDITIONNEMENT	ARTICLE	PRIX
2 pièces	HS9882148	€ 21,98
10 pièces	HS9008301	€ 99,95

Parvo

Les symptômes courants de présence du Parvovirus sont les troubles intestinaux, la diarrhée et les vomissements. Un diagnostic rapide est très important à cause de l'extrême contagiosité du virus.

Nécessaire pour ce test : fèces

CONDITIONNEMENT	ARTICLE	PRIX
2 pièces	HS9882147	€ 18,29
10 pièces	HS9008300	€ 82,59

Corona

Le Coronavirus présente à peu près les mêmes symptômes que ceux du Parvovirus, mais dans une moindre mesure. Ce test permet d'établir un diagnostic face à un cas clinique non pathognomonique.

Nécessaire pour ce test : fèces

CONDITIONNEMENT	ARTICLE	PRIX
2 pièces	HS9882149	€ 20,48
10 pièces	HS9008302	€ 93,59

Giardia

La Giardiase est un parasite de l'intestin grêle dont le symptôme principal est la diarrhée jaune et visqueuse. L'infection se propage par voie orale ou fécale. Cela signifie que les kystes se trouvent dans les matières fécales et infectent l'autre chat (via absorption par la bouche). Le chien peut s'infecter lui-même en léchant des kystes dissimulés dans son pelage ou dans l'herbe.

Nécessaire pour ce test : fèces

CONDITIONNEMENT	ARTICLE	PRIX
2 pièces	HS9882150	€ 18,99
10 pièces	HS9008303	€ 85,59

FeLV/FIV

FeLV (= Feline Leukemia Virus) est une maladie virale qui affecte le système immunitaire du chat, ce qui le rend plus sensible aux infections. Le virus se transmet principalement, directement ou indirectement, par le contact avec d'autres chats (via la salive, le sang, l'urine, les fèces).

FIV (= Feline Immunodeficiency Virus ou sida du chat), le virus se transmet par le sang, principalement par le biais de morsures et la copulation.

Disponible en test distinct ou combiné.

Nécessaire pour ce test : sang pur, plasma et sérum



	CONDITIONNEMENT	ARTICLE	PRIX
FeLV	2 pièces	HS9882144	€ 17,79
FeLV	10 pièces	HS9008297	€ 79,95
FIV	2 pièces	HS9882145	€ 20,48
FIV	10 pièces	HS9008298	€ 93,59
FeLV/FIV	2 pièces	HS9882146	€ 24,98
FeLV/FIV	10 pièces	HS9008299	€ 111,95

Test dermatophyte

Le milieu de culture **DTM** (Dermatophyt Test Medium) inhibe la croissance des mycoses saprophytes et des bactéries sans empêcher celle des mycoses dermatophytes. Le terreau change de couleur, et passe de l'orange au rouge. DTM a été développé pour détecter les mycoses de peau vétérinaires les plus communes, comme entre autres *Microsporum*, *Trichophyton* et *Epidermophyton*.

Le milieu de culture **ESA** stimule la pigmentation ainsi que la sporulation de dermatophytes qui permet d'identifier facilement les isolats fongiques. Le terreau change de couleur, et passe du jaune au bleu-vert.

Sabouraud agar est un milieu non sélectif et transparent sur lequel croissent des mycoses.



1 Boîte de Pétri avec DTM

Conditionnement : 4 pièces.

ARTICLE PRIX

[HS9009916](#) € 18,79

2 Flacon avec DTM

Avec un couvercle amovible et un plateau DTM. Pour faciliter l'inoculation des mycoses et rassembler les échantillons pour le diagnostic.

Conditionnement : 10 pièces.

ARTICLE PRIX

[HS9009917](#) € 48,59

3 Boîte de Pétri avec DTM/ESA/SAB

Divisée en trois compartiments : DTM, ESA (Enhanced Sporulation Agar) et Sabouraud agar.

Conditionnement : 6 pièces.

ARTICLE PRIX

[HS9009918](#) € 26,98



1 Lamelle couvre objet

La surface propre et exempte de graisse et de poussière contribue à une visualisation optimale lors de l'examen au microscope. Verre translucide (classe I).

Dimensions : 18 x 18 mm.

Conditionnement : 100 pièces.

ARTICLE PRIX

[HS9002574](#) € 1,79

2 Lamelle porte objet

Lavée, polie et emballée (protection contre la poussière) pour une bonne visualisation au microscope.

Dimensions : 76 x 26 mm (épaisseur 1 mm).

Conditionnement : 50 pièces.

ARTICLE PRIX

[HS9002572](#) € 1,69

3 Lamelle porte objet à bord dépoli

Lamelle inscriptible.

Dimensions : 76 x 26 mm.

Conditionnement : 50 pièces.

ARTICLE PRIX

[HS9002573](#) € 2,49



La flottaison est un simple examen pour détecter et identifier des œufs de vers. Veuillez à utiliser des fèces fraîches.

Points importants au sujet de la flottaison

- La contamination de l'animal est prouvée, mais la mesure de contamination ne l'est pas (la méthode n'est pas quantitative).
- Si aucun œuf n'est trouvé, cela ne signifie en aucun cas qu'il n'y a pas de parasites présents dans le système digestif de l'animal.
- En général, il n'y a aucune corrélation entre le nombre d'œufs de vers par gramme de fèces et le nombre d'œufs de vers présents dans l'animal.



Kit de diagnostic parasitologique fécal

Pour le prélèvement, le transport et la flottaison des fèces. Ce kit facilite la mise en œuvre de la technique connue de flottaison. Se compose d'un flacon blanc avec couvercle et d'un filtre vert incorporé. Le kit est livré sans liquide de flottaison.

	CONTENU	ARTICLE	PRIX
Kit de diagnostic	50 pièces	HS1046154	€ 14,49
Liquide de flottaison	1 l	HS9009048	€ 9,99



Examen échantillon de fèces

Pot en plastique pour prélèvement des fèces avec une spatule fixée au couvercle.

Longueur : 63 mm.

Diamètre : 2,2 mm.

Contenu : 18 ml.

Conditionnement : 100 pièces.

ARTICLE	PRIX
HS9009740	€ 16,29

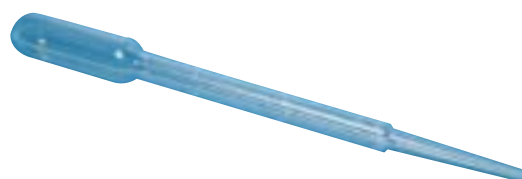

Pipette pasteur

Pipette non stérile fabriquée en polyéthylène.

Longueur : 15 cm.

Contenu : 3 ml.

Conditionnement : 50 pièces.

ARTICLE	PRIX
HS9009059	€ 5,49

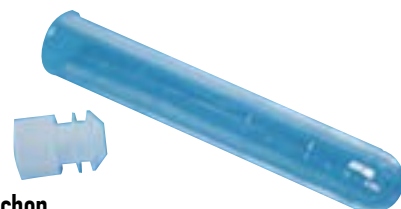

Tube à essai avec bouchon

Tube à essai non stérile.

Longueur : 10 cm.

Contenu : 16 ml.

Conditionnement : 20 pièces.

ARTICLE	PRIX
HS9009060	€ 5,49

Urispec

Test rapide vétérinaire pour la détection de problèmes rénaux, de vessie et métaboliques. Avec une documentation complète et la spécification des valeurs de référence. Le test peut facilement être effectué par les vétérinaires ou le personnel médical sans appareil.

Paramètres

- Sang
- Urobilinogène
- Bilirubine
- Protéines
- Nitrites
- Cétones
- Glucose
- Valeur du pH
- Leucocytes
- Densité spécifique

Applications

- Troubles rénaux
- Troubles de l'appareil urinaire
- Cystite
- Diabète mellitus
- Les maladies métaboliques chez les animaux.

Avantage

La vérification rapide de l'urine permet de se prononcer sur la nécessité d'une intervention médicale.

Astuce

Urispec GLU est facile à donner aux clients pour tester systématiquement la glycosurie chez des animaux souffrant de diabète mellitus.

Le test 10+VET est un test rapide d'urine spécifiquement conçu pour usage vétérinaire.



	ARTICLE	Glucose	Protéines	pH	Nitrite	Cétose	Urobilinogène	Bilirubine	Sang	Acide ascorbique	Densité	Leucocytes	PRIX
GLU	HS9002636	•											€ 8,79
3	HS9002637	•	•	•									€ 12,29
5+	HS9002638	•	•	•	•		•		•			•	€ 20,48
9+	HS9002633	•	•	•	•	•	•	•	•	•		•	€ 28,48
10+VET	HS9003567	•	•	•	•	•	•	•	•	•	•	•	€ 23,98
11SYS	HS9002635	•	•	•	•	•	•	•	•	•	•	•	€ 28,98



Coton tige à deux embouts ouatés

Conditionnement : 200 pièces.

Longueur : 8 cm.

ARTICLE	PRIX
HS9003154	€ 1,49

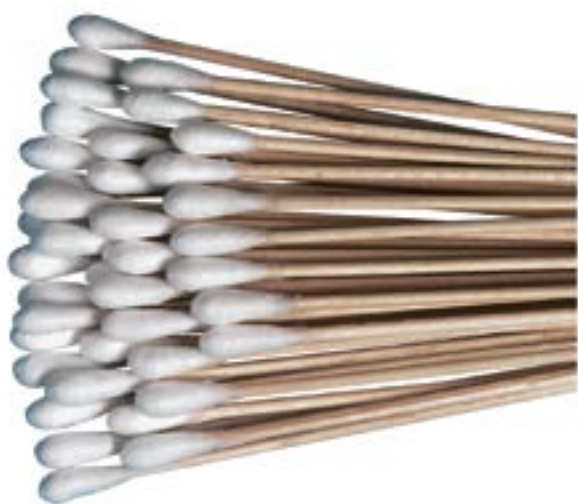

Coton tige écouvillon

LONGUEUR	TÊTE	CONDITIONNEMENT	ARTICLE	PRIX
15 cm	standard	100 pièces	HS9003155	€ 0,99
20 cm	grande	50 pièces	HS9003156	€ 1,29



Abaisse langue en bois

Spatule en bois de bouleau flexible et résistante avec surface lisse, sans aucune fissure à la surface.

Dimensions : 152 x 17 x 1,8 mm (L x l x H).

Conditionnement : 500 pièces.

ARTICLE	PRIX
HS1002416	€ 6,79



Thermomètre digital avec embout flexible

Thermomètre résistant à l'eau avec écran LCD extra grand et embout flexible. Résultat en plus ou moins 10 secondes avec signal sonore et mise en mémoire de la mesure relevée.

Plage de mesure : 32°C - 42,9°C.

Conditionnement : par pièce.

ARTICLE	PRIX
HS9008161	€ 5,29



Thermomètre digital avec embout rigide

Thermomètre résistant à l'eau avec un embout rigide, résultat en maximum 30 secondes. Idéal pour l'usage chez des chats.

Conditionnement : par pièce.

ARTICLE	PRIX
HS9006437	€ 4,49



Lampe stylo jetable

Lampe stylo de diagnostic avec une autonomie d'environ 3 heures.

Conditionnement : 6 pièces.

ARTICLE	PRIX
HS9008393	€ 8,99



Stéthoscope Maxima® Dualhead

Stéthoscope classique avec une excellente qualité acoustique des sons cardiaques et pulmonaires. Pavillon en acier inoxydable, lyre avec ressort de tension et tuyau sans latex.

Livré avec une paire d'embouts souples et une autre d'embouts rigides.

Longueur totale : 80 cm.

Diamètre : pavillon 45 mm, calice 30 mm.

Conditionnement : par pièce.

COULEUR	ARTICLE	PRIX
Noir	HS9880812	
Bleu foncé	HS9880814	€ 30,98
Bordeaux	HS9880813	

ACCESSOIRES DUALHEAD	ARTICLE	PRIX
Membrane	HS9880829	€ 1,79
Boucle oreilles small 1 paire	HS9880831	€ 3,49
Boucle oreille large 1 paire	HS9880830	€ 3,49

Stéthoscope Maxima® Rappaport

Stéthoscope classique avec un double tuyau et une excellente qualité acoustique. Livré avec embouts auriculaires inclus et une membrane de réserve pour chaque pavillon.

Longueur totale : 73 cm.

Diamètre : pavillon 45 mm, calice 32 mm.

Conditionnement : par pièce.



COULEUR	ARTICLE	PRIX
Noir	HS9880815	
Bleu foncé	HS9880816	€ 17,49
Orange fluo	HS9880817	

ACCESSOIRES RAPPAPORT	ARTICLE	PRIX
Membrane small	HS9880833	€ 1,79
Membrane large	HS9880832	€ 1,79
Embout auriculaire soft 1 paire	HS9880834	€ 3,49

Stéthoscope Enfant

Stéthoscope pour rongeurs et très petits animaux. Recto-verso, pavillon orientable. La lyre est composée d'un étrier et d'une liaison en PVC sans latex. Livré avec des embouts auriculaires blancs en ABS.

Longueur totale : 76 cm.

Diamètre : pavillon 22 mm, calice 22 mm.

Conditionnement : par pièce.

Couleur : gris.



ARTICLE	PRIX
HS9880828	€ 17,49



Stéthoscope Pédiatrique

Stéthoscope pour petits chiens et chats. Recto-verso, pavillon orientable. La lyre est composée d'un étrier et d'une liaison en PVC sans latex. Livré avec des embouts auriculaires blancs en ABS.

Longueur totale : 76 cm.

Diamètre : pavillon 37 mm, calice 29 mm.

Conditionnement : par pièce.

Couleur : noir.

ARTICLE	PRIX
HS9880827	€ 17,49



Stéthoscope Maxima® cardiologie

Avec un calice plus profond pour une portée à basse fréquence et un pavillon ultrasensible pour un plus grand renforcement de bruits et une transmission à haute fréquence. Avec un anneau en caoutchouc afin que le stéthoscope ne soit pas trop froid pour le patient.

Longueur totale : 70 cm.

Diamètre : pavillon 45 mm, calice 35 mm.

Conditionnement : par pièce.

Couleur : noir.

ARTICLE	PRIX
HS9883146	€ 45,59

**BEST
SELLER
2016**



Eau distillée

L'eau est chauffée et la vapeur d'eau pure est ensuite recueillie. Cette eau distillée ne contient ni bactéries, ni parasites, ni virus, ni germes.

CONTENU	ARTICLE	PRIX
1 l	HS9002576	€ 2,99
5 l	HS9002577	€ 3,99
4 x 5 l NEW	HS9882042	€ 17,29



Spray et gel pour électrode

Coefficient de conductivité élevé pour ECG, EEG et EMG. Doux pour la peau et antibactérien.

CONTENU	ARTICLE	PRIX
250 ml spray	HS9000855	€ 3,79
250 g gel	HS9000847	€ 3,79



Gel d'échographie Ultrasound

Absolument sans bulles et sans danger pour l'équipement. Doux pour la peau et les muqueuses, sans colorant, ni parfum. Sans stabilisateurs, ni agents conservateurs.

CONTENU	ARTICLE	PRIX
250 g pour distributeur	HS9000849	€ 2,29
1 kg pour distributeur	HS9000850	€ 3,29
5 kg bidon souple (pour recharge)	HS9000851	€ 12,79



1 RX Film

Sensible au vert.
Conditionnement : 100 pièces.

DIMENSIONS	ARTICLE	PRIX
18 x 24 cm	HS9008175	€ 47,59
24 x 30 cm	HS9008176	€ 70,59
30 x 40 cm	HS9008177	€ 119,95



2 RX Fixateur

Conditionnement : par pièce.

CONTENU	ARTICLE	PRIX
Flacon 500 ml	HS9002684	€ 3,49

3 RX Révélateur

Conditionnement : par pièce.

CONTENU	ARTICLE	PRIX
Flacon 500 ml	HS9002683	€ 3,79

HYGIÈNE, NETTOYAGE ET STÉRILISATION

The image features a solid yellow background. In the upper left quadrant, the text 'HYGIÈNE, NETTOYAGE ET STÉRILISATION' is written in a bold, white, sans-serif font. A thick, white, wavy line curves across the lower half of the image, starting from the left edge and moving towards the right, creating a dynamic, modern design.

Nettoyage et désinfection des mains

Distributeur de savon

Convient pour les flacons des produits de marque Henry Schein. À fixer au mur. À utiliser avec la main ou le coude, autoclavable et facile à nettoyer. Le distributeur touchless fonctionne avec des piles AA (non incluses). Des pompes de réserve sont maintenant aussi disponibles séparément.

Conditionnement : par pièce.

COMMANDE	CONTENU	ARTICLE	PRIX
1 Manuellement	500 ml	HS9793828	€ 26,48
2 Manuellement	1 l	HS9793843	€ 43,59
3 Touchless	500 ml/1 l	HS9792758	€ 81,95
	Pompe de reserve pour distributeur 500 ml	NEW HS9795121	€ 5,99
	Pompe de reserve pour distributeur 1 l	NEW HS9795133	€ 5,99



EuroSept Max lotion lavante

Lotion lavante sans savon pour le nettoyage et le soin de la peau.

Propriétés

- Légèrement parfumé
- PH neutre



CONTENU	ARTICLE	PRIX
Handwash 500 ml	HS9006136	€ 2,49
Flacon 1 l	HS9002594	€ 7,29
Bidon 5 l	HS9001317	€ 27,48

EuroSept Max Sensitive lotion lavante

Lotion lavante sans savon pour le nettoyage et le soin des peaux **sensibles**.

Propriétés

- Sans colorants, ni parfums
- PH neutre



CONTENU	ARTICLE	PRIX
Flacon 1 l	HS9002608	€ 8,29
Bidon 5 l	HS9002609	€ 34,98
Accessoires pour bidon – voir page 23		

Brosse chirurgicale

À utiliser uniquement en cas de contamination importante. Autoclavable.

Conditionnement : par pièce.



ARTICLE	PRIX
HS9008916	€ 2,99



Conseils pour le nettoyage des mains

- Ouvrir le robinet avec le coude et bien mouiller les mains à l'eau courante
- Appliquer le savon liquide sur les mains et bien frotter les mains pendant au minimum 10 secondes
- Frotter aussi le bout des doigts, les pouces, entre les doigts et les poignets

Selon la technique du nettoyage et de la désinfection des mains :

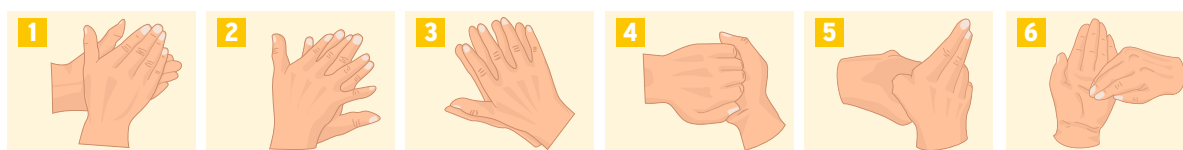

- Bien rincer les mains et fermer le robinet avec le coude
- Sécher les mains avec une serviette en papier jetable (ainsi que les poignets et entre les doigts)

Eurosept Max liquide de désinfection des mains

Liquide de désinfection des mains prêt à l'emploi à base d'alcool pour la désinfection chirurgicale et hygiénique des mains. Efficacité bactéricide, virucide et fongicide.

Désinfection hygiénique :

± 3 ml pour les 2 mains, laisser agir pendant 30 secondes.

Désinfection chirurgicale :

± 3 x 3 ml pour les 2 mains, laisser agir pendant 5 minutes.

CONTENU	ARTICLE	PRIX
Flacon 150 ml	HS9009655	€ 3,49
Flacon 500 ml	HS9009656	€ 6,49
Flacon 1 l	HS9009657	€ 8,79
Bidon 5 l	HS9009658	€ 41,59

Accessoires pour bidon – voir ci-dessous



Conseils pour la désinfection des mains

- Appliquer le liquide de désinfection sur les mains sèches
- Utiliser assez de liquide en remplissant tout le creux de la paume de la main
- Frotter les mains soigneusement pendant au minimum 30 secondes jusqu'à ce qu'elles soient sèches
- Commencer avec les avant-bras et les poignets et ensuite les mains

Selon la technique du nettoyage et de la désinfection des mains :



EuroSept Max accessoires



	ARTICLE	PRIX
1 Pistolet pulvérisateur pour flacon d'1 l	HS9001297	€ 2,49
2 Pompe doseuse (20 ml) pour bidon de 5 l et 10 l	HS9001300	€ 7,29
3 Pompe doseuse liquides haute viscosité	HS9794138	€ 10,29
4 Clé d'ouverture pour bidon de 5 l et 10 l	HS9794139	€ 5,49
5 Robinet pour bidon de 5 l et 10 l	HS9001301	€ 4,99

Crème pour les mains

Crème riche pour chaque type de peau. Calme et hydrate intensément. Pénètre la peau rapidement et ne rend pas les mains grasses. Quasiment inodore (à peine 0,5 % de parfum). Le SafeSept contient en plus du calendula et de l'urée. Idéal comme prévention des mains sèches après l'utilisation d'alcool désinfectant.

CONTENU	ARTICLE	PRIX
Pompe doseuse SafeSept 50 ml	HS9882878	€ 6,99
Tube EuroSept 100 ml	HS9008925	€ 5,29



NEW



Distributeur serviette en papier

Distributeur mural en matière synthétique, blanc.
Conditionnement : par pièce.

	ARTICLE	PRIX
Distributeur C-fold	HS9008447	€ 30,48

	ARTICLE	PRIX
Distributeur Zigzag	HS9008446	€ 33,48



Distributeur de papier

Distributeur mural en matière synthétique, blanc.
Conditionnement : par pièce.

MODÈLE	DIMENSIONS	ARTICLE	PRIX
Mini	34,5 x 18 x 17,2 cm	HS9008449	€ 25,98
Midi	36,5 x 25 x 23 cm	HS9008448	€ 33,48



Serviette en papier C-fold

Serviette particulièrement douce et bien absorbante.
Dimensions : 23 x 33 cm.
Conditionnement : 16 x 152 pièces.

ÉPAISSEURS	ARTICLE	PRIX
2	HS9003323	€ 26,48



Serviette en papier Zigzag

Serviette particulièrement douce et bien absorbante.

ÉPAISSEURS	DIMENSIONS	CONDITIONNEMENT	ARTICLE	PRIX
1	23 x 25 cm	20 x 250 pièces	HS9003324	€ 32,48
2	25 x 23 cm	15 x 214 pièces	HS9003325	€ 24,98



Papier en rouleau

Papier blanc en rouleau à dévidage central. Résistant et bien absorbant. Convient au distributeur mural en matière synthétique (voir ci-contre).

Mini

Conditionnement : 12 pièces.

ÉPAISSEURS	DIMENSIONS	ARTICLE	PRIX
1	20 cm x 120 m	HS9003314	€ 31,98
2	23 cm x 60 m	HS9003318	€ 31,98

Midi

Conditionnement : 6 pièces.



ÉPAISSEURS	DIMENSIONS	ARTICLE	PRIX
1	20 cm x 280 m	HS9003315	€ 35,48
2	20 cm x 160 m	HS9003316	€ 35,48

Nettoyage et stérilisation d'instruments



Pourquoi nettoyer ?

- Un autoclave n'est pas une machine miracle
- Les restes de saleté protègent les micro-organismes sur les surfaces à stériliser
- Stériliser des instruments sales cause de la corrosion, des instruments qui fonctionnent moins bien et risque de contamination avec d'autres instruments

Le nettoyage manuel



Bac de désinfection pour instruments

Fabriqué dans une matière synthétique de haute qualité, résistant aux désinfectants agressifs. Equipé d'un panier perforé grâce auquel les instruments peuvent être facilement retirés et lavés.

Dimensions : 34 x 21 x 12 cm.

Contenu : 4 l.

ARTICLE	PRIX
HS9006475	€ 54,95



EuroSept Max Instrument

Produit de désinfection (forte concentration) et de nettoyage pour les instruments. Temps d'action env. 15 minutes à une dilution de 3 % et env. 60 minutes à une dilution de 1,5 %.

Sans aldéhyde – liquide bleu.

Efficacité : virucide, bactéricide, fongicide, tuberculocide et HBV/HIV.

CONTENU	ARTICLE	PRIX
Flacon 2 l	HS9003331	€ 33,98
Bidon 5 l	HS9003332	€ 61,95
Accessoires pour bidon – voir page 23		

Orange Oil Spray

Produit de nettoyage pour surfaces, instruments, etc. à base d'ingrédients naturels. Idéal pour les souillures comme les traces de sang et les résidus de colle, convient pour les plaques de verre, de céramique, les surfaces en inox et les instruments.

CONTENU	ARTICLE	PRIX
200 ml spray	HS9002485	€ 6,49



Votre sécurité avant tout !

Prévoyez toujours un environnement aéré.

Veillez toujours à porter

- Gants (de préférence Nitril)
- Des vêtements de protection (tablier/Apron)
- Masque chirurgical avec protection oculaire ou lunettes



[HS9009065](#)



[HS9006146](#)



[HS9003954](#)



[HS9793112](#)



[HS9881842](#)

Le nettoyage à la machine

Bain à ultrasons Sweep 2000

L'appareil comprend un élément chauffant, un couvercle intégré (filtre le bruit généré par les ultrasons) et une évacuation élargie.

L'unité est facile à nettoyer et est livrée sans panier.

Propriétés

- Dimensions intérieures du réservoir : 28,6 x 14 x 8,9 cm
- Pour instruments de max. 24,5 x 13 cm
- N'utilisez pas l'appareil sans panier

Avantages

- Nettoyage rapide et en profondeur
- Pour endroits difficilement accessibles
- Peu de risque d'endommagement

Astuces

- Nettoyer de préférence dès que possible (dans l'heure après usage)
- Purger l'appareil avant de le remplir d'eau
- Ne pas empiler trop d'instruments, risque de vibrations
- Remplir des lumen creux avec du liquide, ne pas laisser entrer de l'air
- Toujours utiliser un couvercle



	ARTICLE	PRIX
Sweep 2000 - contenu 4 l	HS9006375	€ 649,95
Petit panier en acier inoxydable	HS9792676	€ 82,95



1. Toujours respecter la concentration recommandée du détergent utilisé. Avec EuroSept Max Instrument, il s'agit d'une concentration de 1,5 % jusqu'à 3 %. Avec un réservoir de liquide de 4 l (pour le Sweep 2000), cela correspond à un dosage équivalent de 60 ml à 120 ml.
2. Une purge à vide pendant 10 secondes (plus rapide en chauffant). Utilisez seulement le chauffage du bain à ultrasons lors d'un démarrage à froid. La température de l'eau doit toujours rester inférieure à 45°C pour éviter la coagulation du sang.
3. Eteindre l'appareil avant d'y placer des instruments.
4. Placer les instruments en position ouverte, ne pas surcharger le panier et remplir les creux en cas d'instruments creux.
5. Après le nettoyage aux ultrasons, rincer abondamment les instruments à l'eau déminéralisée. L'eau du robinet contient des minéraux pouvant causer des décolorations.
6. Ensuite sécher les instruments manuellement à l'aide de lingettes non pelucheuses (**voir page 32**) ou à l'air comprimé pour éviter le développement de micro-organismes.
7. Lubrifier les charnières avec un spray pour instruments ou avec une goutte d'huile de paraffine pure. Retirer l'excès de lubrifiant. Le lubrifiant convient pour la stérilisation en autoclave.
8. Pour la stérilisation à la vapeur, emballer les sets d'instruments de préférence sous container perforé avec filtre. Pour les instruments séparés, utiliser des gaines ou sachets de stérilisation (composés d'une face papier opaque et d'une face plastique transparente (**voir page 28**)).
9. Passage à l'autoclave en respectant les directives (autoclave B).

Testez le fonctionnement de votre bain à ultrasons à l'aide du test de la feuille.

Le fonctionnement de votre bain à ultrasons dépend de l'intensité, la force et la répartition de la cavitation dans le liquide. L'intensité, la force et la répartition sont visibles à l'aide d'un morceau de papier d'aluminium.

Equipement

- Une armature de fil qui tient dans le réservoir à ultrasons
- Papier d'aluminium (cellophane avec une épaisseur de 10 µm à 25 µm)

Exécution

- Tendre la feuille d'aluminium sur l'armature de fil
- Mettez l'armature de fil avec la feuille d'aluminium en diagonale dans le bain à ultrasons
- Allumer le bain à ultrasons (sans chauffage)
- Eteindre le bain à ultrasons après 60 secondes
- Retirer la feuille d'aluminium du bain et laisser sécher

Si votre bain à ultrasons fonctionne comme il faut, la feuille d'aluminium devrait être perforée.

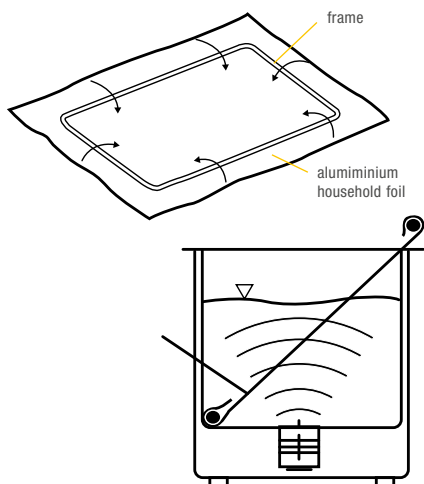

Emballer



Thermosoudeuse 2000

Thermosoudeuse pour gaines de stérilisation en rouleau ou sachets de stérilisation. Le potentiomètre digital pour le réglage de la température empêche toute combustion / surchauffe et assure ainsi une longue durée de vie à l'élément chauffant. La régularité de la pression donne un joint d'étanchéité fiable de 10 mm. L'emballage est découpé sur mesure grâce au dispositif de coupe intégré. Convient pour une largeur de scellage allant jusqu'à 29 cm. Réglage digital de la température programmée, équipée d'un écran visuel et d'un indicateur sonore.

Dimensions : 43 x 31 x 18 cm (sans rouleau).

Température : 130°C - 170°C.

Conditionnement : par pièce.

ARTICLE PRIX

[HS9006377](#) € 529,95

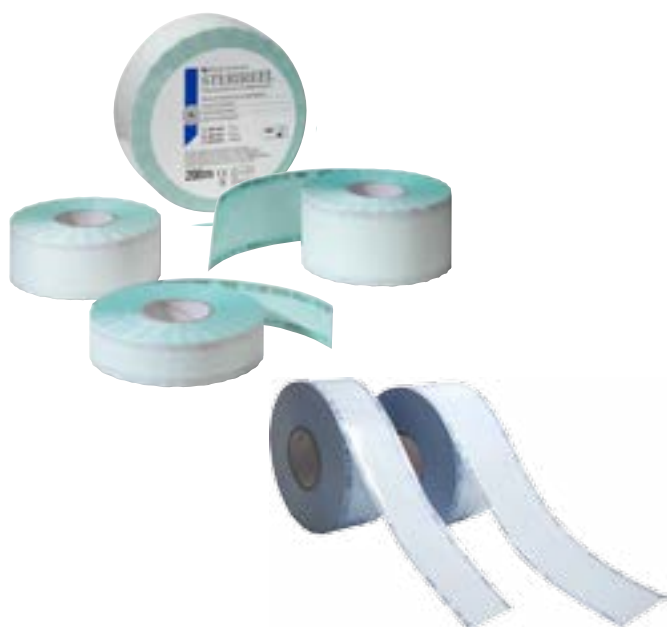

Gaines de stérilisation

Ces rouleaux sont fabriqués en papier robuste avec un champ indicateur et une partie en film transparent. Un emballage unique représente une période de conservation de 180 jours.

Conforme aux normes EN 868/5.

Longueur : 200 m.

Conditionnement : par pièce.

LARGEUR	ARTICLE	PRIX
5 cm	HS9002991	€ 15,99
7,5 cm	HS9002992	€ 25,48
10 cm	HS9002993	€ 34,98
15 cm	HS9880485	€ 51,59
20 cm	HS9880486	€ 66,95
25 cm	HS9880487	€ 86,59
30 cm	HS9880488	€ 102,95

Avec pli hauteur de 6,5 cm

Longueur : 100 m.

LARGEUR	ARTICLE	PRIX
20 cm	HS9002990	€ 67,95

Sachets de stérilisation avec fermeture adhésive

Sachets de qualité avec triple soudure, large fermeture adhésive et un champ indicateur. Convient pour autoclave et stérilisation chimique. Le fabricant garantit une stérilité pendant 180 jours. Vous pouvez noter une date de péremption avec le marqueur indicateur (voir page 29). Notez vos remarques sur un autocollant côté plastique. Conforme aux normes EN 868/5.

DIMENSIONS	CONDITIONNEMENT	ARTICLE	PRIX
5 x 30 cm	500 pièces	HS9003059	€ 26,48
7,5 x 30 cm	500 pièces	HS9003060	€ 31,98
8,3 x 15,9 cm	200 pièces	HS9002984	€ 10,29
8,9 x 25,4 cm	200 pièces	HS9002983	€ 12,79
10 x 30 cm	500 pièces	HS9003058	€ 38,98
13,4 x 28 cm	200 pièces	HS9002985	€ 18,99
19 x 35,6 cm	200 pièces	HS9882127	€ 30,48
25,4 x 38,1 cm	200 pièces	HS9002986	€ 44,95



Pour vérifier le bon fonctionnement de votre autoclave, il est conseillé d'effectuer quotidiennement les tests suivants :

1. Test d'étanchéité
2. Test Bowie & Dick
3. Test Helix : pour l'utilisation fréquente d'instruments creux



Adhésif indicateur

L'adhésif ne prouve pas la stérilité. Il sert uniquement à faire la distinction entre les instruments à stériliser d'une part et ceux déjà stérilisés d'autre part en changeant de couleur en cas de réchauffement. Pour usage en autoclave.

Longueur : 50 m.

Conditionnement : par pièce.

LARGEUR	ARTICLE	PRIX
1,9 cm	HS9001838	€ 4,99
2,5 cm	HS9001839	€ 8,29



Test Bowie & Dick

Test de pénétration de la vapeur – contrôle de l'élimination correcte de l'air dans la cuve. L'indicateur change de couleur rouge à verte.

ISO 11140-1, Classe 1.

CONTENU	ARTICLE	PRIX
Kit avec 20 tests	HS9008646	€ 102,95
Recharge avec 20 tests	HS9008647	€ 37,48



Marqueur indicateur

Ce marqueur peut aisément écrire sur la bande inscriptible prévue sur le sachet de stérilisation (en dehors du champ stérile). Après une procédure de stérilisation correcte, la couleur rouge passe au vert. Ceci n'est toutefois pas une preuve de stérilité. Idéal pour noter une date de péremption.

EN 867-1, Classe A et ISO 11140-1, Classe 2.

Conditionnement : par pièce.

ARTICLE	PRIX
HS9008492	€ 10,29

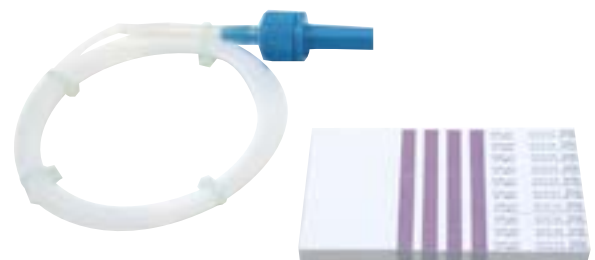

Test Helix

Test de pénétration de la vapeur pour instruments creux et instruments avec un conduit lumineux étroit. Test pour contrôler le bon fonctionnement à vide de l'autoclave à cycles de type B.

EN 867-5 et ISO 11140-1, Classe 2.

CONTENU	ARTICLE	PRIX
Kit avec 250 indicateurs	HS9008649	€ 92,95
Recharge avec 250 indicateurs	HS9008650	€ 51,59

Nettoyage et désinfection de surfaces



EuroSept Max distributeur (vide)

Distributeur spécialement conçu pour les lingettes de nettoyage EuroSept Max (**voir ci-dessous**). Le distributeur peut être rempli avec un produit de nettoyage liquide au choix. Ce système vous permet de toujours avoir des lingettes humides à portée de main. Enlevez facilement les lingettes très solides, non pelucheuses et non tissées du distributeur.

Conditionnement : par pièce.

	ARTICLE	PRIX
Pour lingettes de 25 x 25 cm	HS9003743	€ 9,99
Pour lingettes de 32 x 30 cm	HS9003742	€ 10,29



EuroSept Max lingettes de nettoyage

TRÈS SOLIDES, NE SE DÉCHIRENT PAS

Lingettes sèches, non tissées. Remplissez le distributeur avec un produit de nettoyage au choix, laissez agir et utilisez les lingettes.

DIMENSIONS	CONDITIONNEMENT	ARTICLE	PRIX
1 25 x 25 cm	3 x 70 pièces	HS9003745	€ 29,98

À utiliser avec le distributeur EuroSept Max HS9003743

DIMENSIONS	CONDITIONNEMENT	ARTICLE	PRIX
2 32 x 30 cm	6 x 90 pièces	HS9003744	€ 50,59

À utiliser avec le distributeur EuroSept Max HS9003742



EuroSept Max lingettes renforcées avec pli – double perforation

TRÈS SOLIDES, NE SE DÉCHIRENT PAS

Lingettes de nettoyage très solides, sèches et non tissées. Format plié avec motif à chevrons et double perforation pour se découper aisément. Remplissez le distributeur avec un produit de nettoyage au choix, laissez agir et utilisez les lingettes.

DIMENSIONS	CONDITIONNEMENT	ARTICLE	PRIX
28 x 32 cm	6 x 120 pièces	HS9009602	€ 57,59

À utiliser avec le distributeur EuroSept Max HS9003742

EuroSept Max Surface FV (à base d'alcool)

Produit de désinfection à large spectre à base d'alcool et conseillé pour désinfecter les surfaces et le matériel. Efficace pour le nettoyage de dispositifs médicaux non invasifs et pour les surfaces résistantes à l'alcool. Ne convient pas pour le verre acrylique.

Efficacité : virucide (virus Polio, Adeno, Rota et Noro incl.), bactéricide (MRSA incl.), fongicide, tuberculocide.

Correspond à la directive 93/42/EEG de l'UE pour les dispositifs médicaux.

Temps d'action : ± 1 minute, 30 secondes pour virus Rota et Adeno.

CONTENU	ARTICLE	PRIX
Flacon 1 l	HS9882125	€ 18,79
Bidon 5 l	HS9882126	€ 56,59

Accessoires pour bidon ou flacon – voir page 23





EuroSept Max lingettes (à base d'alcool)

Lingettes prêtes à l'emploi pour la désinfection des surfaces et des instruments, sans aldéhyde. Idéal pour la dentisterie : contre-angles et pièces à main.

Efficacité : Bactéricide, fongicide, tuberculocide et virucide HIV/HBV/HCV incl.

Temps d'action : ± 1 minute, 2 minutes pour fongicide.

Dimensions : 145 x 180 mm.

Conditionnement : 150 pièces.

	ARTICLE	PRIX
Distributeur	HS9001292	€ 8,79
Recharge	HS9001293	€ 7,29



EuroSept Max Surface citron (à base d'alcool)

Produit de désinfection très efficace pour les surfaces, sans aldéhyde. Solution prête à l'emploi avec un frais parfum de citron.

Efficacité : Bactéricide, fongicide, tuberculocide et virucide HIV/HBV/HCV incl.

Temps d'action : ± 1 minute.

CONTENU	ARTICLE	PRIX
Flacon 1 l	HS9002089	€ 17,29
Bidon 5 l	HS9002090	€ 51,59
Accessoires pour bidon ou flacon – voir page 23		

EuroSept Max lingettes XL citron (à base d'alcool)

Lingettes XL prêtes à l'emploi pour la désinfection des surfaces et des instruments avec un frais parfum de citron, sans aldéhyde.

Efficacité : Bactéricide, fongicide, tuberculocide et virucide HIV/HBV/HCV incl.

Temps d'action : ± 1 minute, 2 minutes pour fongicide.

Dimensions : 20 x 22 cm.

Conditionnement : 200 pièces.



	ARTICLE	PRIX
Distributeur	HS9002096	€ 14,29
Recharge	HS9002095	€ 11,29



Maxima® Surface désinfection (sans alcool)

Désinfectant sans alcool.

Ce produit prêt à l'emploi est livré sous flacon avec un vaporisateur utilisable en mode spray ou mousse. Ce désinfectant sans alcool doit être appliqué avec un chiffon non pelucheux. Testez d'abord une petite surface pour vérifier la compatibilité. Afin d'éviter des traces, essuyez la surface nettoyée avec un chiffon humide.

Efficacité : virucide (virus HBV, HIV, HCV, H1N1, H5N1, Rota et Noro), bactéricide (MRSA incl.).

Temps d'action : ± 1 minute, 30 minutes pour virus Noro.

CONTENU	ARTICLE	PRIX
Flacon 750 ml	HS9006137	€ 8,79
Bidon 5 l	HS9006281	€ 34,48



Lingettes de désinfection Maxima® (sans alcool)

Pour désinfecter des dispositifs médicaux non invasifs comme les pièces à main. Spécialement conçu pour des surfaces sensibles à l'alcool comme le verre acrylique. Testez d'abord une petite surface pour vérifier la compatibilité. Afin d'éviter des traces, essuyez la surface nettoyée avec un chiffon humide. Le liquide est livré séparément.

Efficacité : virucide (virus HBV, HIV, HCV, H1N1, H5N1, Rota et Noro), bactéricide (MRSA incl.).

Temps d'action : ± 1 minute, 30 minutes pour virus Noro.

Conditionnement : 75 pièces.

	ARTICLE	PRIX
Distributeur	HS9006138	€ 18,99
Recharge	HS9006139	€ 15,99



EuroSept Max lingettes humides (à base d'alcool)

Idéale pour un nettoyage rapide de dispositifs médicaux non invasifs et résistants à l'alcool. Les lingettes sont déjà imprégnées d'un liquide désinfectant.

Efficacité : virucide (virus BVDV, HBV, HIV, HCV, Rota et Adeno), bactéricide (MRSA incl.), tuberculocide.

Temps d'action : ± 1 minute, 5 minutes pour virus Noro.

DIMENSIONS	CONDITIONNEMENT	ARTICLE	PRIX
32 x 30 cm	1 x 90 pièces	HS9009601	€ 14,99

À utiliser avec le distributeur EuroSept Max HS9003742 (voir page 30)



Lingettes de nettoyage à sec

Lingettes de nettoyage à sec multi usages, non pelucheuses et absorbantes.

Stérilisable à 131°C en autoclave.

Dimensions : 32,5 x 40 cm.

Conditionnement : 50 pièces dans une boîte distributrice.

ARTICLE	PRIX
HS9002938	€ 8,99

**BEST
SELLER
2016**



Alèse

Alèse à grand pouvoir absorbant avec un film en polyéthylène sur la face inférieure.

Conditionnement : 30 pièces.

DIMENSIONS	ARTICLE	PRIX
40 x 60 cm	HS9008132	€ 4,49
60 x 60 cm	HS9008133	€ 5,99
60 x 90 cm	HS9008134	€ 8,49



Mouchoirs

Mouchoirs à deux épaisseurs, blancs, particulièrement doux. Sans colorants, ni parfums.

Conditionnement : 100 pièces dans une boîte distributrice.

ARTICLE	PRIX
HS9002377	€ 0,99



Papier pour table

Fabriqué à base d'un papier crêpe d'excellente qualité, de 2 épaisseurs, perforé tous les 40 cm. Même si le papier est mouillé, reste résistant à la traction.

Longueur : 50 m.

Conditionnement : 9 pièces.

LARGEUR	ARTICLE	PRIX
50 cm	HS9008498	€ 36,48
59 cm	HS9008500	€ 41,95



Sac poubelle

Sac poubelle noir, solide, en film biodégradable avec lien de fermeture intégré.

Épaisseur : 30,5 µm.

Conditionnement : 20 rouleaux – 20 sacs par rouleau.

CONTENU	ARTICLE	PRIX
30 l	HS9009400	€ 21,48
50 l	HS9009401	€ 37,48
120 l	HS9009402	€ 44,95



Papier toilette

Absorbant et doux. Excellent rapport qualité-prix.

COUCHES	DIMENSIONS	CONDITIONNEMENT	ARTICLE	PRIX
2	10 cm x 24 m	48 pièces	HS9003328	€ 14,29
3	10 cm x 31 m	56 pièces	HS9006481	€ 32,48



Sac à cadavre

Sac opaque en film synthétique indéchirable et étanche. Tout particulièrement approprié au transport de cadavres.

Conditionnement : 20 pièces.

DIMENSIONS	ARTICLE	PRIX
67 x 38,5 cm	HS9009991	€ 8,99
77 x 105 cm	HS9009989	€ 13,99



Rouleau anti peluches

Pour enlever facilement les poils et les peluches des textiles. Idéal pour l'usage au cabinet ou à la maison pour les propriétaires d'animaux.

	ARTICLE	PRIX
Set (1 poignée + 2 rouleaux)	HS9006417	€ 2,49
Recharge (4 rouleaux)	HS9006418	€ 3,29



Bloc pour enlever les poils d'animaux

Élimine les poils des textiles comme les vêtements, les sièges de voiture et les tapis. Essuyer la surface et recueillez ainsi les poils. Le bloc est lavable.

Conditionnement : par pièce.

	ARTICLE	PRIX
	HS9009735	€ 6,99

Lunettes de protection

Lunettes protégeant les yeux. À utiliser lors du nettoyage des instruments pour éviter les éclaboussures dans les yeux.



	ARTICLE	PRIX
1 Verre clair	HS9793111	€ 6,29
2 Verre clair et branches ajustables	HS9793112	€ 6,79

PROTECTION ET VÊTEMENTS



Comment choisir les bons gants ?

Lisse, micro structuré, poudré ou non.

Pour vous aider, nous avons repris ci-dessous toutes les possibilités.

Utilisez-vous déjà les gants corrects et de votre choix ?

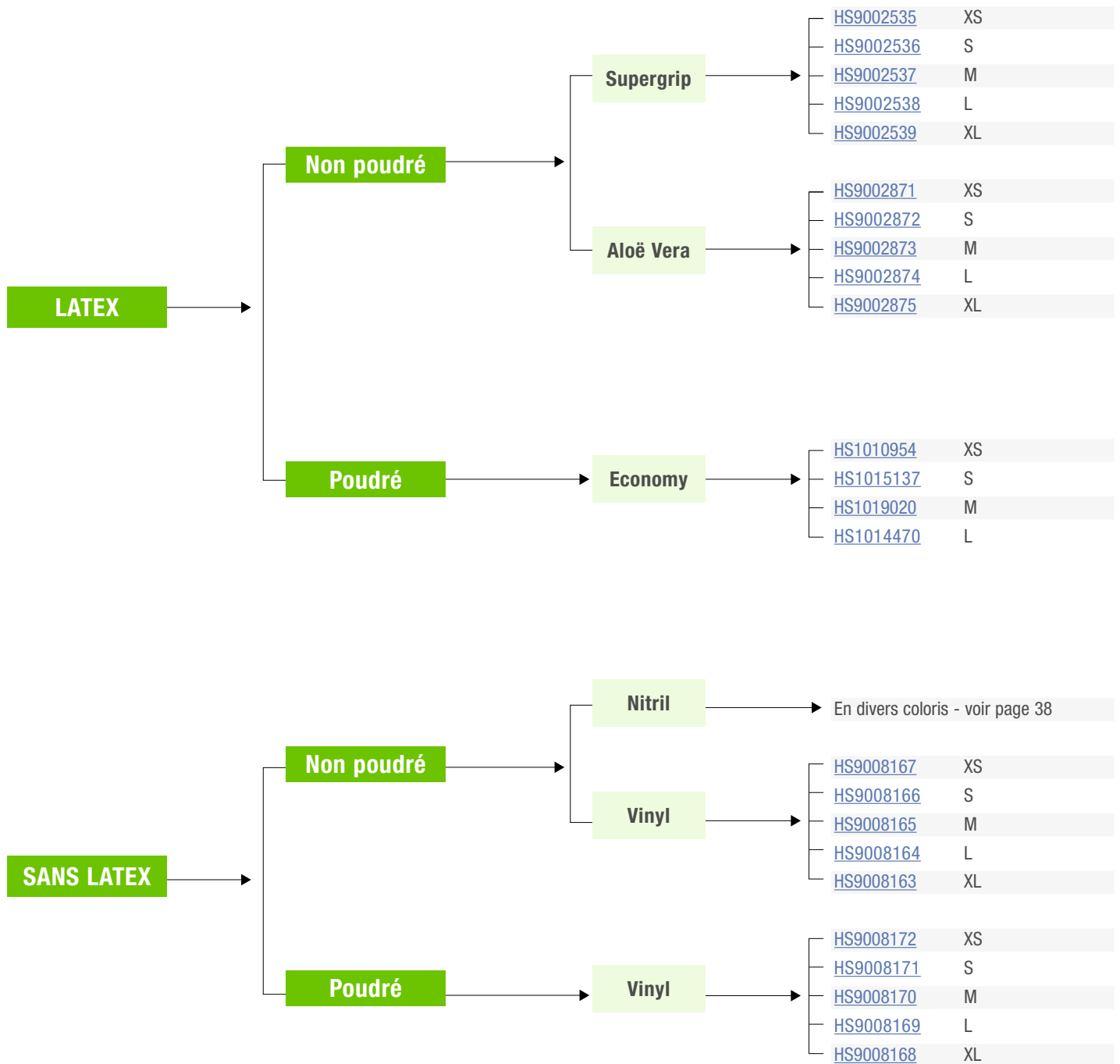

Gant d'examen Supergrip

LATEX/NON POUDRÉ

Gant d'examen non stérile de qualité supérieure avec une surface micro structurée et texture sur le bout des doigts pour un meilleur grip.
Conditionnement : 100 pièces.



TAILLE	ARTICLE	PRIX
XS 5 - 6	HS9002535	
S 6 - 7	HS9002536	
M 7 - 8	HS9002537	€ 8,79
L 8 - 9	HS9002538	
XL 9 +	HS9002539	

Gant d'examen Aloë Vera

LATEX/NON POUDRÉ

Gant d'examen non stérile contenant du gel d'Aloë Vera dans la couche interne.
Prenez soin de vos mains même pendant le travail !
Moins de risque de transpiration.
Conditionnement : 100 pièces.



TAILLE	ARTICLE	PRIX
XS 5 - 6	HS9002871	
S 6 - 7	HS9002872	
M 7 - 8	HS9002873	€ 9,79
L 8 - 9	HS9002874	
XL 9 +	HS9002875	

Gant d'examen Economy

Gant d'examen non stérile d'une épaisseur de seulement 0,15 mm.
Cela procure une sensation optimale au toucher et avec une bonne adaptation aux formes de la main.
Conditionnement : 100 pièces.



LATEX/POUDRÉ

TAILLE	ARTICLE	PRIX
XS 5 - 6	HS1010954	
S 6 - 7	HS1015137	
M 7 - 8	HS1019020	€ 6,29
L 8 - 9	HS1014477	

Gant d'examen Nitril

SANS LATEX/NON POUDRÉ

Gant d'examen non stérile avec un grand confort et avec une bonne adaptation aux formes de la main. Souple et solide avec le bout des doigts rugueux pour un meilleur grip. Les gants Nitril offrent une bonne alternative aux gants en latex. Ils sont fabriqués à 100 % en Nitril et conviennent en tant que gant d'examen à usage unique. Ils sont très résistants aux perforations et ont une bonne prise, même humides.

Reconnaissez votre taille à l'aide de la couleur !

Choisissez une couleur par taille et reconnaissez ainsi rapidement le gant qu'il vous faut.

Conditionnement : 100 pièces.

ODEUR	BLEU RAISIN	VERT THÉ VERT	ORANGE ORANGE	ROSE BUBBLEGUM	PRIX
XS 5 - 6	HS9003954	HS9003959	HS9003933	HS9003964	€ 8,29
S 6 - 7	HS9003955	HS9003960	HS9003934	HS9003965	
M 7 - 8	HS9003956	HS9003961	HS9003935	HS9003966	
L 8 - 9	HS9003957	HS9003962	HS9003936	HS9003967	
XL 9+	HS9003958	HS9003963	HS9003937	HS9003968	

Conditionnement : 200 pièces.

	BLANC	PRIX
XS 5 - 6	HS9008652	€ 13,79
S 6 - 7	HS9008653	
M 7 - 8	HS9008654	
L 8 - 9	HS9008655	
XL 9 +	HS9008656	



Gant d'examen Criterion

Gant d'examen non stérile sans latex avec une bonne adaptation aux formes de la main et une résistance élevée à la traction. Fabriqué à base de vinyle souple et résistant. Hypoallergénique.

Conditionnement : 100 pièces (tailles XS, S, M, L).

Conditionnement : 90 pièces (taille XL).



VINYL/NON POUDRÉ

TAILLE	ARTICLE	PRIX
XS 5 - 6	HS9008167	€ 4,49
S 6 - 7	HS9008166	
M 7 - 8	HS9008165	
L 8 - 9	HS9008164	
XL 9 +	HS9008163	

VINYL/POUDRÉ

TAILLE	ARTICLE	PRIX
XS 5 - 6	HS1025379	€ 4,29
S 6 - 7	HS9008171	
M 7 - 8	HS9008170	
L 8 - 9	HS9008169	
XL 9 +	HS9008168	

Porte gants en plastique

Adapté pour des boîtes de 100 ou 200 pièces.

Conditionnement : par pièce.

CONTENU	ARTICLE	PRIX
1 1 boîte	HS9795054	€ 10,49
2 2 boîtes	HS9795055	€ 14,49
3 3 boîtes	HS9795056	€ 17,79



Gant d'opération Criterion

Gant d'opération stérile en latex d'un confort élevé et avec une bonne adaptation aux formes de la main. Facile à enfiler même avec des mains humides grâce à sa couche interne de polymère.

Stérile, emballage par paire.

Conditionnement : 50 paires.



LATEX/POUDRÉ (POUDRE ANTIALLERGIQUE)

TAILLE	ARTICLE	PRIX
Nr. 5,5	HS1047721	
Nr. 6	HS1043500	
Nr. 6,5	HS1049242	
Nr. 7	HS1043501	
Nr. 7,5	HS1045920	€ 21,98
Nr. 8	HS1044696	
Nr. 8,5	HS1045787	
Nr. 9	HS1049192	

LATEX/NON POUDRÉ

TAILLE	ARTICLE	PRIX
Nr. 5,5	HS1046125	
Nr. 6	HS1045073	
Nr. 6,5	HS1049218	
Nr. 7	HS1043502	
Nr. 7,5	HS1043503	€ 39,29
Nr. 8	HS1043563	
Nr. 8,5	HS1047315	
Nr. 9	HS1047227	

Gant d'opération Néoprène

Gant d'opération stérile spécialement conçu pour les personnes allergiques au latex ou à la poudre.

Stérile, emballage par paire.

Conditionnement : 50 paires.

NÉOPRÈNE/NON-POUDRÉ

TAILLE	ARTICLE	PRIX
Nr. 5,5	HS1127079	
Nr. 6	HS1127080	
Nr. 6,5	HS1127081	
Nr. 7	HS1127082	
Nr. 7,5	HS1127083	€ 49,95
Nr. 8	HS1127085	
Nr. 8,5	HS1127086	
Nr. 9	HS1127088	



Doigtier

Protection en latex naturel du doigt lors des examens hygiéniques et en toute sécurité.

Conditionnement : 100 pièces.



TAILLE	ARTICLE	PRIX
S	HS9882136	
M	HS9882137	
L	HS9882138	€ 3,79
XL	HS9882139	



Masque chirurgical Earloop

Tissu molletonné blanc et doux avec une excellente adaptation au visage et bonne filtration. Sans latex, ni fibre de verre, avec élastiques attache-oreille et pince-nez.

Propriétés filtrantes : 98 %, 0,1 micron.

Conditionnement : 50 pièces.

COULEUR	ARTICLE	PRIX
Blanc	HS9006148	
Bleu	HS9006146	€ 4,29
Vert	HS9006147	



Masque chirurgical Tie on

Tissu molletonné blanc et doux avec une haute capacité de filtration. Masque résistant à l'humidité, d'un grand confort avec lanières à nouer et pince-nez.

Sans latex.

Propriétés filtrantes : 98 %, 0,1 micron.

Conditionnement : 50 pièces.

COULEUR	ARTICLE	PRIX
Blanc	HS9006145	
Bleu	HS9006143	€ 4,99
Vert	HS9006144	



Porter un masque pour nez/bouche pendant une opération prévient la contamination de la zone opérationnelle par des micro-organismes à cause du fait de tousser, parler ou éternuer et protège contre des éclaboussures.

Masque chirurgical Earloop Extra Protection

Masques de protection, sans latex, résistants aux liquides, avec ou sans protection oculaire. Ces masques vert/bleu offrent le plus haut degré de prévention contre la poussière et les micro-organismes. Ils satisfont, voire dépassent toutes les normes ASTM actuelles relatives aux masques de travail. Le masque est souple, inodore, serre de près et est confortable à porter. Le pince-nez est en aluminium flexible.

Selon la norme EN 14683.

	CONDITIONNEMENT	ARTICLE	PRIX
1	Avec protection oculaire (polycarbonate)	25 pièces HS9009065	€ 16,79
2	Sans protection oculaire	50 pièces HS9882178	€ 5,79



Bonnet de chirurgien en résille

Bonnet résille universel avec élastique autour. Très agréable et facile à porter.

Conditionnement : 100 pièces.

COULEUR	ARTICLE	PRIX
Blanc	HS1026614	€ 6,29
Bleu	HS1046058	€ 6,29



Tablier d'opération

Tablier d'opération à usage unique, fabriqué dans un matériau non tissé et imperméable. Système de boutons autour du cou et sur le côté pour garantir la stérilité de l'utilisateur. Les poignets élastiques offrent plus de confort au niveau des manches.

Stérile, emballage individuel.

Conforme aux normes européennes pour vêtements d'opération DIN EN13795.

Conditionnement : par pièce.



TAILLE	ARTICLE	PRIX
M	HS9008381	
L	HS9008382	
XL	HS9008383	€ 3,99
XXL NEW	HS9882950	

Couvre-chaussure

Couvre-chaussure universel, non-stérile avec texture anti-dérapage.

Conditionnement : 100 pièces.

Couleur : bleu.



ARTICLE	PRIX
HS1049452	€ 7,29

Lunettes de protection

Lunettes protégeant les yeux. À utiliser lors du nettoyage des instruments pour éviter les éclaboussures dans les yeux.



	ARTICLE	PRIX
1 Verre clair	HS9793111	€ 6,29
2 Verre clair et branches ajustables	HS9793112	€ 6,79

Tablier RX

Le tablier protège contre le rayonnement diffusé.
Il dispose de fermetures type velcro et est dépourvu de poches.
Peut être porté en étant assis.

Couleur : bleu.

Longueur : 120 cm.

Epaisseur de plomb : 0,5 Pb.

Conditionnement : par pièce.



TAILLE	TOUR DE TAILLE	ARTICLE	PRIX
M	65 cm	HS9881834	€ 169,95
L	75 cm	HS9881835	€ 169,95

Gaine RX

La gaine protège le corps de tous les côtés contre le rayonnement diffusé. Elle est donc idéale pour des personnes se trouvant avec le dos ou le côté vers la source de radiations. Protection maximale à l'avant grâce au chevauchement. Avec bande dorsale (les épaules sont moins chargées) et avec poches.

Epaisseur de plomb : 0,5 Pb.

Conditionnement : par pièce.



DIMENSIONS	ARTICLE	PRIX
110 x 100 cm	HS9881836	€ 250,95
120 x 110 cm	HS9881837	€ 250,95

Protecteur thyroïde RX

Offre une grande sécurité avec un grand confort.
Avec fermeture velcro.

Couleur : bleu.

Epaisseur de plomb : 0,5 Pb.

Conditionnement : par pièce.



ARTICLE	PRIX
HS9881840	€ 44,59

ANESTHÉSIE





Moniteur de surveillance Vet Patient



Ce moniteur à multi paramètres fonctionne sur batterie et secteur et est équipé de :

- Electrocardiography (ECG)
- Heart Rate (HR), Pulse Rate (PR) et Respiration Rate (RR)
- Non-Invasive Blood Pressure (NIBP) - systolic, diastolic and mean arterial pressure
- Functional arterial oxygen saturation (SpO₂)

Le Vet Patient Monitor est livré avec :

- ECG câble de connexion pour 1 lead et câbles ECG 3 dérivations
- SpO₂ câble d'extension et SpO₂ capteur animal Y réutilisable
- Batterie avec 1 heure d'autonomie
- Brassards pour tensiomètre et cordon pour manchettes 3 m
 - taille 1 (3 - 6 cm)
 - taille 2 (4 - 8 cm)
 - taille 3 (6 - 11 cm)
 - taille 4 (7 - 13 cm)
 - taille 5 (8 - 15 cm)
 - taille 6 (17 - 25 cm) **NEW**
- Sonde température
- Câble d'alimentation, manuel (en Anglais + d'autres langues disponibles sur CD-rom)
- Papier pour imprimante 5 rouleaux (uniquement pour le moniteur équipé d'une imprimante)

	ARTICLE	PRIX
Moniteur Vet Patient SpO ₂ + ECG + BP	HS9880850	€ 1.959,00
Moniteur Vet Patient SpO ₂ + ECG + BP avec imprimante	HS9880853	€ 2.159,00

Le moniteur peut être complété avec une série d'options :

Module capnographie

Le monitoring sidestream utilise un capteur externe sidestream qui est connecté au port du module de capnographie. Le module capnographie permet les analyses gazeuses mainstream et sidestream, réalisées pour mesurer dans un mélange gazeux la concentration de **dioxyde de carbone** et pour aider à évaluer l'état des voies respiratoires, la circulation sanguine et le métabolisme du patient. La capnographie **mainstream** (le capteur se trouve directement dans le flux d'air expiré) et **sidestream** (flux d'air dévié vers le capteur pour enregistrement) sont des méthodes extrêmement précises pour mesurer les valeurs de CO₂ dans l'air expiré.

	ARTICLE	PRIX
CO ₂ module sidestream LoFlo™	HS9880856	€ 2.065,00
CO ₂ module mainstream LoFlo™ NEW	HS9883048	€ 4.509,00

Infant = sonde trachéale jusqu'à 4 mm
Adult = sonde trachéale à partir de 4 mm

	ARTICLE	PRIX
CO ₂ sampling line infant	HS9882249	€ 21,48
1 CO ₂ sampling line infant + filtre humidité	HS9882251	€ 22,48
CO ₂ sampling line adult	HS9882248	€ 21,48
2 CO ₂ sampling line adult + filtre humidité	HS9882250	€ 22,48
CO ₂ sampling line avec connexion LL mâle	HS9882252	€ 21,48
3 CO ₂ sampling line avec connexion LL mâle + filtre humidité	HS9882253	€ 22,48



Capteurs SpO₂

	ARTICLE	PRIX
SpO ₂ capteur rectal	HS9880857	€ 99,99
SpO ₂ capteur ear clip	HS9880858	€ 99,99

Batteries

	ARTICLE	PRIX
Batterie 1 h	HS9880871	€ 267,95
Batterie 3 h	HS9880872	€ 356,95
Batterie 5 h	HS9880873	€ 445,95

4 Trépied

Trépied à 5 roulettes pratique, permet de monter le moniteur à une hauteur idéale. Le moniteur se fixe sur la plate-forme de montage et le statif est pourvu d'un panier pour les accessoires et d'une poignée pour le déplacer.

	ARTICLE	PRIX
	HS9880874	€ 411,95



Accessoires

5 BRASSARD POUR TENSIOMÈTRE	DIMENSIONS	ARTICLE	PRIX
taille 1	3 – 6 cm	HS9880861	€ 7,49
taille 2	4 – 8 cm	HS9880862	€ 7,49
taille 3	6 – 11 cm	HS9880863	€ 7,49
taille 4	7 – 13 cm	HS9880864	€ 7,49
taille 5	8 – 15 cm	HS9880865	€ 7,49
taille 6 NEW	17 – 25 cm	HS9883049	€ 115,95

6 ECG avec 3 dérivations	HS9880866	€ 57,79
6 ECG câble de connexion	HS9880867	€ 134,95
7 SpO ₂ capteur animal Y	HS9880859	€ 99,99
8 SpO ₂ câble d'extension RCP058	HS9880860	€ 99,99
Capteur température	HS9880870	€ 21,49
Câble d'alimentation 230 V	HS9880868	€ 21,49
Papier imprimante 5 pièces	HS9882197	€ 18,98



Oxymètre de pouls

Un oxymètre de pouls est un instrument médical pouvant mesurer le taux d'oxygène dans le sang. Son action résulte du principe de la photométrie (par lumière infrarouge). Vu le mécanisme d'action, il est important de ne pas placer l'appareil directement sous une source lumineuse. Tenez compte du fait que l'oxymètre est plutôt un outil diagnostique. Peut être utilisé pendant l'anesthésie, mais de préférence pas pendant le monitoring. Appareil portable d'un usage simple avec écran LCD et éclairage LED.

Propriétés

- Fréquence cardiaque (25-350 bpm) en modes numérique et graphique
- Dimensions : 160 x 70 x 37,6 mm (H x l x P)
- Poids : 165 g (sans pile, ni chargeur)
- Capacité de mémoire 100 ID-nrs. et 300 h
- Fonction d'alarme sonore et visuelle (désactivation possible)
- Fonction arrêt automatique

Livré avec

- Capteur lingual
- Piles (4 x AA)
- Manuel
- Housse de protection
- Etui



	ARTICLE	PRIX
Par pièce	HS9008273	€ 340,95

Options

	ARTICLE	PRIX
Capteur lingual/auriculaire	HS9008274	€ 77,59
Clip pour sensor small	HS9009378	€ 12,99
1 Chargeur + câble d'alimentation	HS9008737	€ 82,95
2 Kit de montage*	HS9008738	€ 82,95
Housse	HS9009589	€ 14,99

*Par exemple, pour fixer l'oxymètre de pouls à une cage d'hospitalisation.

Sonde trachéale

Type Murphy, avec cuff et connecteur standard.

Stérile, emballage individuel.

Conditionnement : par pièce.

€ 2,29

Ø	LONGUEUR	ARTICLE
2,0 mm	12 cm	HS9881781
2,5 mm	14 cm	HS9881782
3,0 mm	16 cm	HS9881783
3,5 mm	18 cm	HS9881784
4,0 mm	20 cm	HS9881785
4,5 mm	22 cm	HS9881786
5,0 mm	24 cm	HS9881787
5,5 mm	27 cm	HS9881788
6,0 mm	28 cm	HS9881789



Ø	LONGUEUR	ARTICLE
6,5 mm	29 cm	HS9881790
7,0 mm	30 cm	HS9881791
7,5 mm	31 cm	HS9881792
8,0 mm	32 cm	HS9881793
8,5 mm	33 cm	HS9881794
9,0 mm	34 cm	HS9881795
9,5 mm	35 cm	HS9881796
10,0 mm	36 cm	HS9881797
10,5 mm	38 cm	HS9881798
11,0 mm	40 cm	HS9881799



Spray silicone

Pour une introduction en douceur des tubes et des sondes. Empêche de coller.

CONTENU	ARTICLE	PRIX
400 ml	HS9002402	€ 7,29

CHIRURGIE



Gagnez du temps avec notre gamme de champs opératoires stériles



Champ opératoire polyéthylène - vert

Champ opératoire en polyéthylène souple, résistant et transparent.
Stérile, emballage individuel.
Conditionnement : 25 pièces.

RÉSISTANT

DIMENSIONS	ARTICLE	PRIX
30 x 45 cm	HS9008810	€ 16,79
45 x 60 cm	HS9008811	€ 18,29
60 x 90 cm	HS9008812	€ 19,49
90 x 120 cm	HS9008813	€ 25,48
120 x 120 cm	HS9008814	€ 31,48
120 x 180 cm	HS9008815	€ 40,59
120 x 250 cm	HS9008816	€ 58,59



Adhesive spray

Colle adhésive en spray pour champ opératoire.
Contenu : 150 ml.

ARTICLE	PRIX
HS9002697	€ 6,99

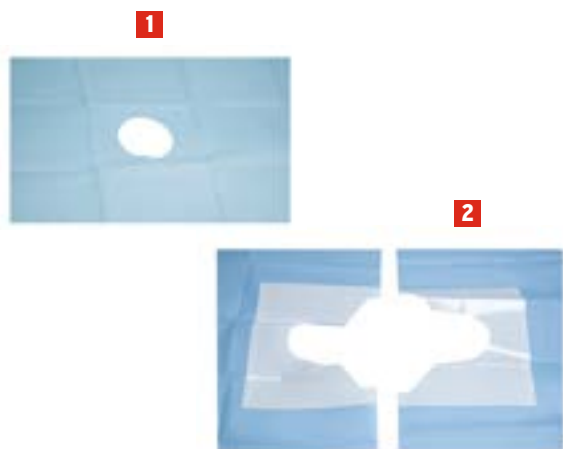

Champ opératoire polyéthylène avec couche en viscose - bleu

Film en polyéthylène avec couche absorbante en viscose.
Stérile, emballage individuel.

ABSORBANT

1 Avec trou

DIMENSIONS CHAMP	Ø TROU	CONDITIONNEMENT	ARTICLE	PRIX
50 x 70 cm	7 cm	90 pièces	HS9881777	€ 32,48
75 x 90 cm	10 cm	30 pièces	HS9881778	€ 21,48

2 Adhésif 2 pièces

Espace pour agrandir ou réduire le trou.

DIMENSIONS	CONDITIONNEMENT	ARTICLE	PRIX
45 x 75 cm	60 pièces	HS9881779	€ 69,98

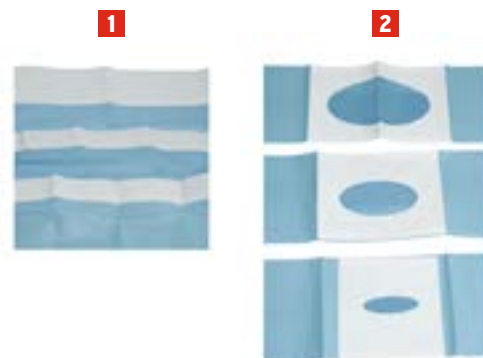

Champ opératoire polyéthylène avec couche en polypropylène - bleu

Film en polyéthylène avec couche absorbante en polypropylène.
Stérile, emballage individuel.

ADHÉSIF

1 Avec fermeture sur le long côté

DIMENSIONS	CONDITIONNEMENT	ARTICLE	PRIX
50 x 50 cm	110 pièces	HS9881772	€ 42,59
50 x 70 cm	120 pièces	HS9881770	€ 60,95
75 x 90 cm	50 pièces	HS9881771	€ 45,59

2 Avec trou

DIMENSIONS CHAMP	Ø TROU	CONDITIONNEMENT	ARTICLE	PRIX
45 x 30 cm	10 x 5 cm	25 pièces	HS9881765	€ 28,48
45 x 30 cm	15 x 7,5 cm	25 pièces	HS9881766	€ 28,48
45 x 30 cm	6,5 x 2 cm	25 pièces	HS9881764	€ 24,48
45 x 75 cm	8 x 25 cm	100 pièces	HS9881768	€ 95,95
45 x 75 cm	9 x 20 cm	100 pièces	HS9881767	€ 95,95
88 x 75 cm	27 x 13 cm	60 pièces	HS9881769	€ 92,59

Champ opératoire coton

Champ opératoire 100 % coton.

Couleur : vert.

Conditionnement : par pièce.

1 Sans trou

DIMENSIONS	ARTICLE	PRIX
50 x 50 cm	HS9882215	€ 2,99
70 x 70 cm	HS9882216	€ 4,79
90 x 90 cm	HS9882217	€ 7,49
100 x 100 cm	HS9882218	€ 9,79
100 x 150 cm	HS9882219	€ 11,79
200 x 250 cm	HS9882220	€ 25,29

2 Avec trou

DIMENSIONS	Ø TROU	ARTICLE	PRIX
50 x 50 cm	10,5 cm	HS9882221	€ 3,49
100 x 100 cm	7,5 cm	HS9882222	€ 10,49

3 Avec fente

DIMENSIONS CHAMP	LONGUEUR FENTE	ARTICLE	PRIX
40 x 60 cm	15 cm	HS9882223	€ 3,79
50 x 50 cm	10,5 cm	HS9882224	€ 3,79
70 x 70 cm	20 cm	HS9882225	€ 5,79
90 x 90 cm	35 cm	HS9882226	€ 8,29
100 x 100 cm	20 cm	HS9882227	€ 10,49
100 x 150 cm	22 cm	HS9882228	€ 12,79
200 x 250 cm	25 cm	HS9882229	€ 25,98

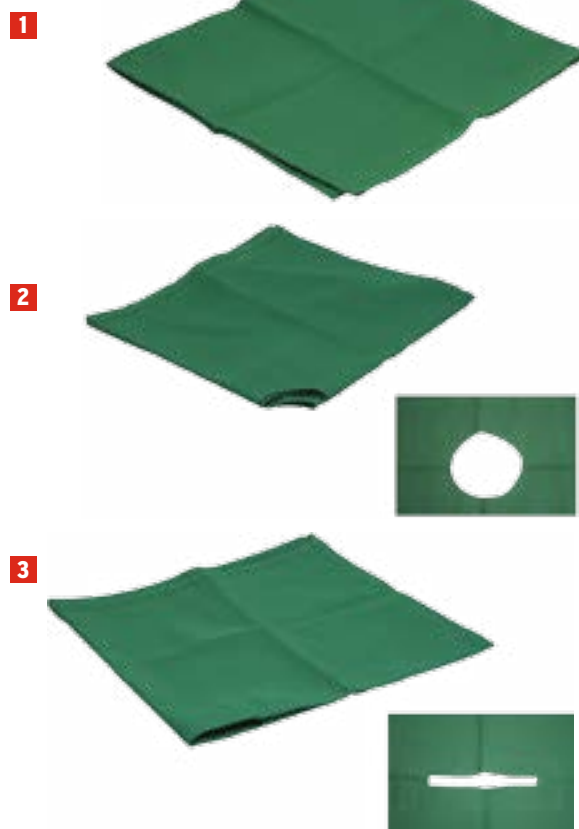

Set de champs opératoires dentaires stériles

Le set qui contient tous les champs opératoires dont vous avez besoin pendant vos chirurgies !

- 1 champ de table 75 x 90 cm
- 2 gaine souple pour tuyau 8 x 120 cm
- 2 strips adhésifs 8 x 50 cm
- 2 champs opératoires 45 x 75 cm
- 1 champ opératoire large 150 x 155 cm



ARTICLE	PRIX
HS9002443	€ 12,99

NEW

Alèse

Alèse à grand pouvoir absorbant avec un film en polyéthylène sur la face inférieure.

Conditionnement : 30 pièces.



DIMENSIONS	ARTICLE	PRIX
40 x 60 cm	HS9008132	€ 4,49
60 x 60 cm	HS9008133	€ 5,99
60 x 90 cm	HS9008134	€ 8,49



Le nettoyage et l'entretien des instruments sont indispensables à leur utilisation et contribuent grandement à leur longévité.

1. Toujours commencer par nettoyer les instruments ! Les résidus d'opération, de lubrifiants ou de produits d'entretien peuvent causer des taches ou dépôts. Il existe 3 méthodes de nettoyage : manuelle – par ultrasons – machine à laver. La température idéale de l'eau doit se situer entre 40°C et 60°C
2. Un contrôle visuel est nécessaire : les instruments doivent être propres à l'œil nu. La vérification des points de charnières est donc très importante. Orange Oil Spray (**voir page 25**) est idéal pour éliminer les traces de sang.
3. Toujours rincer à l'eau déminéralisée. L'eau du robinet contient des minéraux pouvant causer des décolorations.
4. Ensuite sécher les instruments manuellement à l'aide de lingettes non pelucheuses (**voir page 32**) ou à l'air comprimé.
5. Lubrifier les points de charnières avec de l'huile de paraffine pure ou de l'huile pour instruments. Enlever l'excédent d'huile ou de paraffine. Cette huile convient pour la stérilisation en autoclave.
6. Pour la stérilisation à la vapeur, emballer les sets d'instruments de préférence sous container perforé avec filtre. Pour les instruments séparés, utiliser des gaines ou sachets de stérilisation (composés d'une face papier opaque et d'une face plastique transparente, **voir page 28**).
7. Stérilisation à la vapeur (autoclave) avec séchage intensif.
8. Après stérilisation, marquer le sachet avec un autocollant indiquant la date de péremption. Pour un emballage simple, la date de péremption est de 1 mois. Pour les containers, 3 mois. Si vous conservez les instruments dans les conditions idéales décrites au point 9, vous pouvez ajouter 3 mois supplémentaires.
9. Conserver les sachets stériles à température ambiante, dans un endroit sec et sans poussière, loin de produits chimiques. Les produits élastiques sont à conserver dans un endroit sombre.



Manche de bistouri

Manche en métal, stérilisable.

Longueur : 12,5 cm.

		ARTICLE	PRIX
Nr. 3	pour lames nr. 10 - 15	HS1007520	€ 3,79
Nr. 4	pour lames nr. 20 - 24	HS1003973	€ 3,79

POUR MANCHE nr. 3



POUR MANCHE nr. 4



Lame de bistouri

En acier renforcé au carbone.

Stérile, emballage individuel.

Conditionnement : 100 pièces.

		ARTICLE	PRIX
1	Nr. 10	HS9008938	
2	Nr. 11	HS9008939	
3	Nr. 12	HS9008940	
4	Nr. 15	HS9008942	
5	Nr. 20	HS9008945	€ 11,99
6	Nr. 21	HS9008946	
7	Nr. 22	HS9008947	
8	Nr. 23	HS9008948	
9	Nr. 24	HS9008949	



Bistouri avec manche

Bistouri jetable avec manche synthétique.

Avec des bords très acérés pour une incision optimale.

Stérile, emballage individuel.

Conditionnement : 10 pièces.

		ARTICLE	PRIX
1	Nr. 10	HS9008950	
	Nr. 11	HS9008951	
2	Nr. 12	HS9008952	
3	Nr. 15	HS9008954	
4	Nr. 20	HS9008957	€ 4,99
5	Nr. 21	HS9008958	
6	Nr. 22	HS9008959	
7	Nr. 23	HS9008960	
8	Nr. 24	HS9008961	



Pour notre instrumentation, nous optons pour la ligne 'Maxima®' fabriquée en acier allemand de qualité supérieure.



Pince à champ Backhaus Maxima®

LONGUEUR	ARTICLE	PRIX
90 mm	HS1014934	
110 mm	HS9003822	€ 12,99
130 mm	HS1013568	



Ecarteur de Farabeuf Maxima®

Conditionnement : 2 pièces.

LONGUEUR	ARTICLE	PRIX
120 mm	HS9003816	€ 12,99
150 mm	HS9003817	€ 15,99



Pince à champ Jones

LONGUEUR	ARTICLE	PRIX
55 mm	HS9003064	€ 7,79



Ecarteur de Senn Maxima®

LONGUEUR	ARTICLE	PRIX
1 160 mm mousse/mousse	HS1001810	€ 18,99
2 160 mm pointu/pointu	HS1001499	€ 18,99



Pince à champ Schaedel Maxima®

LONGUEUR	ARTICLE	PRIX
90 mm	HS9008684	€ 12,99



Pincette anatomique Maxima®

LONGUEUR	ARTICLE	PRIX
115 mm	HS1023437	€ 7,79
130 mm	HS9008680	€ 7,79
145 mm	HS1011272	€ 8,29
150 mm	HS9008681	€ 8,79

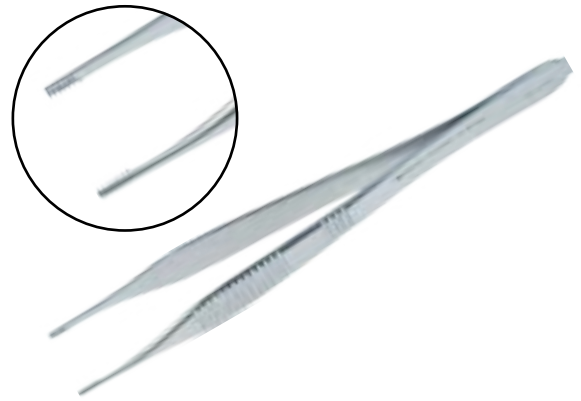

Pincette chirurgicale Adson Brown Maxima®

LONGUEUR	DENTS	ARTICLE	PRIX
120 mm	7 x 7	HS1016911	€ 11,29



Pincette anatomique Adson Maxima®

LONGUEUR	ARTICLE	PRIX
1 120 mm micro	HS1028861	€ 12,29
2 120 mm	HS1016279	€ 8,79



Pincette ophtalmique Maxima®

	LONGUEUR	ARTICLE	PRIX
1 Droite	105 mm	HS1016897	€ 7,79
2 Courbe	105 mm	HS1017739	€ 7,79

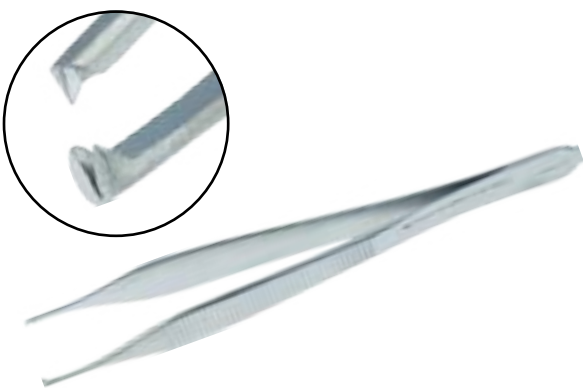

Pincette chirurgicale Adson Maxima®

LONGUEUR	DENTS	ARTICLE	PRIX
120 mm	1 x 2	HS1014803	€ 8,49



Pincette chirurgicale à iris Maxima®

	LONGUEUR	DENTS	ARTICLE	PRIX
1 Droite	100 mm	1 x 2	HS1016898	€ 7,79
2 Courbe	105 mm Graefe		HS9003812	€ 10,79



Ciseaux chirurgicaux Maxima®

Droit - mousse/mousse.

LONGUEUR	ARTICLE	PRIX
115 mm	HS9008689	€ 14,79
145 mm	HS1004352	€ 14,99
165 mm	HS9003847	€ 15,29
185 mm	HS9003844	€ 15,79



Ciseaux chirurgicaux Maxima®

Courbe - mousse/mousse.

LONGUEUR	ARTICLE	PRIX
115 mm	HS9008695	€ 14,29
130 mm	HS9008690	€ 14,99
165 mm	HS9003845	€ 15,29
185 mm	HS9003846	€ 15,99



Ciseaux chirurgicaux Maxima®

Droit - pointu/pointu.

LONGUEUR	ARTICLE	PRIX
115 mm	HS1023440	€ 14,29
145 mm	HS1004549	€ 14,99
165 mm	HS1004104	€ 15,29



Ciseaux chirurgicaux Maxima®

Courbe - pointu/pointu.

LONGUEUR	ARTICLE	PRIX
145 mm	HS1003874	€ 15,49



Ciseaux chirurgicaux Maxima®

Droit - pointu/mousse.

LONGUEUR	ARTICLE	PRIX
145 mm	HS1007561	€ 16,79
165 mm	HS1004502	€ 19,29



Ciseaux chirurgicaux Maxima®

Courbe - pointu/mousse.

LONGUEUR	ARTICLE	PRIX
145 mm	HS1002350	€ 15,49



Ciseaux à iris Maxima®

1 Droit

LONGUEUR	ARTICLE	PRIX
90 mm	HS1025248	€ 13,79
100 mm	HS1016893	€ 12,29
115 mm	HS1008118	€ 12,79

2 Courbe

LONGUEUR	ARTICLE	PRIX
90 mm	HS1023439	€ 13,79
100 mm	HS1018111	€ 12,29
115 mm	HS1005880	€ 12,79



Ciseaux Mayo Maxima®

1 Droit

LONGUEUR	ARTICLE	PRIX
145 mm	HS1004018	€ 14,29
170 mm	HS9003841	€ 17,99

2 Courbe

LONGUEUR	ARTICLE	PRIX
145 mm	HS1003105	€ 15,29
170 mm	HS9003840	€ 19,99



Ciseaux La Grange

Courbe

LONGUEUR	ARTICLE	PRIX
115 mm	HS9002084	€ 8,79



Ciseaux de dissection Mayo Maxima®

1 Droit

LONGUEUR	ARTICLE	PRIX
170 mm	HS1004833	€ 16,29
190 mm	HS9008693	€ 24,98

2 Courbe

LONGUEUR	ARTICLE	PRIX
170 mm	HS1001627	€ 16,49
190 mm	HS9008692	€ 24,98



Ciseaux Metzenbaum Maxima®

1 Droit

LONGUEUR	ARTICLE	PRIX
145 mm	HS1018823	€ 17,99
180 mm	HS1016892	€ 19,99

2 Courbe

LONGUEUR	ARTICLE	PRIX
145 mm	HS1008335	€ 17,99
180 mm	HS1005142	€ 20,99

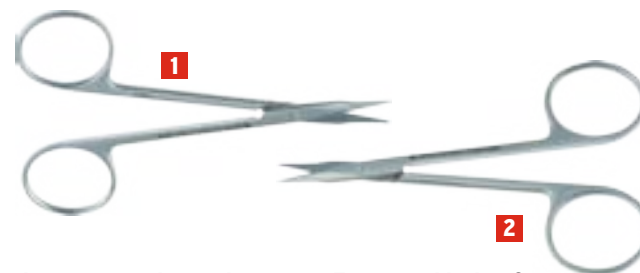

Ciseaux pour ténatomie Stevens Tenotomy Maxima®

Droit

LONGUEUR		ARTICLE	PRIX
100 mm	mousse/mousse	HS9008860	€ 25,98
100 mm	pointu/pointu	HS9008863	€ 25,98

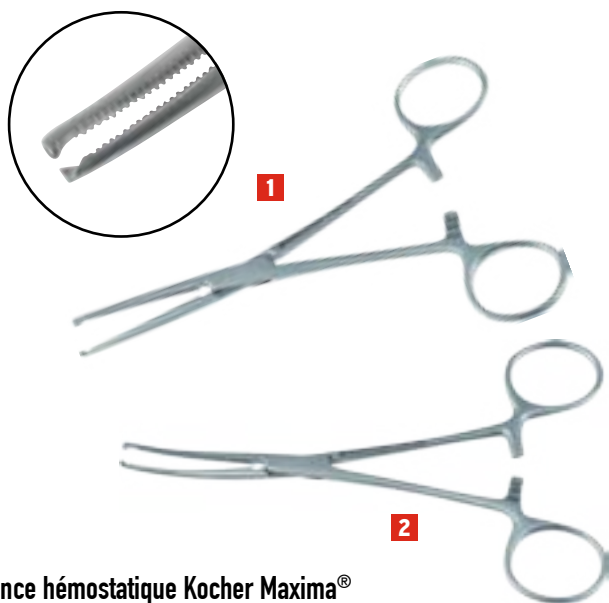

Pince hémostatique Kocher Maxima®

À griffes avec 1 x 2 dents.

1 Droit

LONGUEUR	ARTICLE	PRIX
140 mm	HS9003831	€ 16,79
160 mm	HS9003832	€ 19,99
180 mm	HS9003833	€ 19,99

2 Courbe

LONGUEUR	ARTICLE	PRIX
140 mm	HS9003828	€ 16,79
160 mm	HS9003829	€ 19,99
180 mm	HS9003830	€ 19,99



Pince hémostatique Halstead-Mosquito Maxima®

1 Droit

LONGUEUR	ARTICLE	PRIX
125 mm	HS1000846	€ 15,99

2 Courbe

LONGUEUR	ARTICLE	PRIX
125 mm	HS1002376	€ 15,99

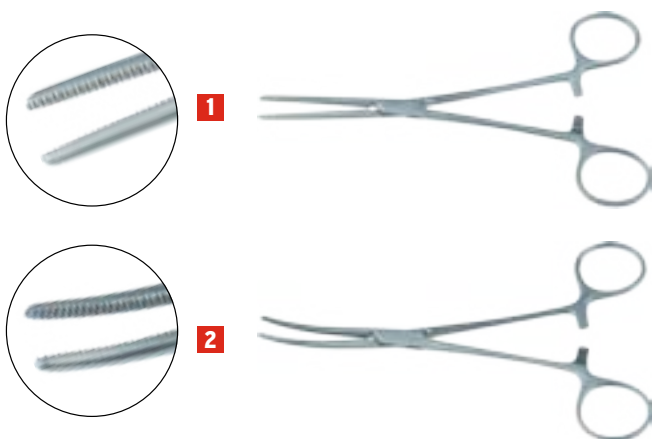

Pince hémostatique Rochester-Pean Maxima®

1 Droit

LONGUEUR	ARTICLE	PRIX
160 mm	HS1005738	€ 21,98

2 Courbe

LONGUEUR	ARTICLE	PRIX
160 mm	HS1006870	€ 21,98
180 mm	HS9003838	€ 24,48

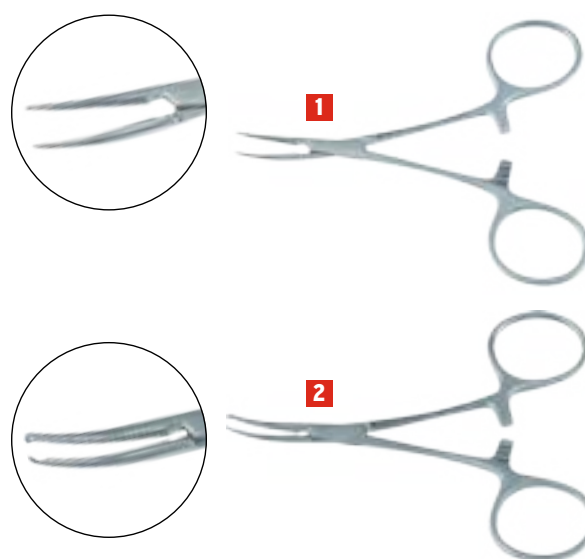

Pince hémostatique Mosquito Micro Maxima®

Courbe

LONGUEUR		ARTICLE	PRIX
100 mm	à griffes	HS9003836	€ 14,99
100 mm	à dents	HS9006283	€ 14,99

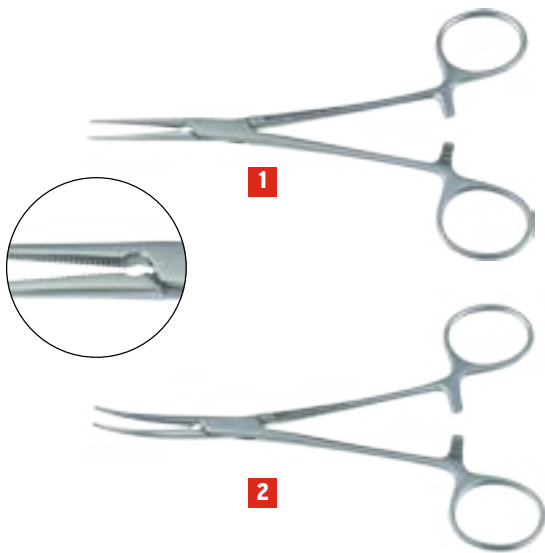

Pince hémostatique Crille Maxima®

1 Droit

LONGUEUR	ARTICLE	PRIX
140 mm	HS1008285	€ 16,29

2 Courbe

LONGUEUR	ARTICLE	PRIX
140 mm	HS1001117	€ 16,29

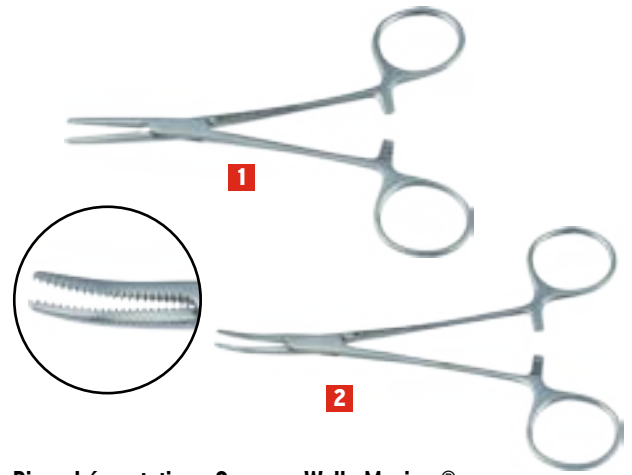

Pince hémostatique Spencer Wells Maxima®

1 Droit

LONGUEUR	ARTICLE	PRIX
130 mm	HS9008671	€ 18,99
150 mm	HS9008673	€ 21,48
180 mm	HS9008675	€ 26,48
200 mm	HS9008677	€ 31,98
230 mm	HS9008679	€ 36,98

2 Courbe

LONGUEUR	ARTICLE	PRIX
130 mm	HS9008672	€ 18,99
150 mm	HS9008522	€ 21,48
180 mm	HS9008674	€ 26,48
200 mm	HS9008676	€ 31,98
230 mm	HS9008678	€ 36,98

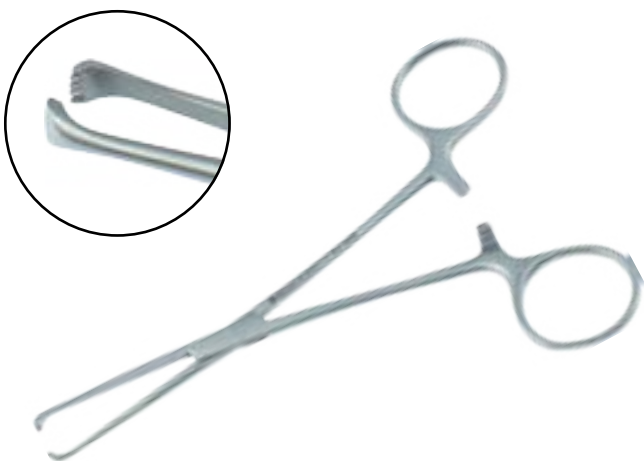

Pince à préhension Allis Maxima®

LONGUEUR	DENTS	ARTICLE	PRIX
130 mm	4 x 5	HS9008666	
150 mm	4 x 5	HS1011848	€ 26,98
150 mm	5 x 6	HS9008849	

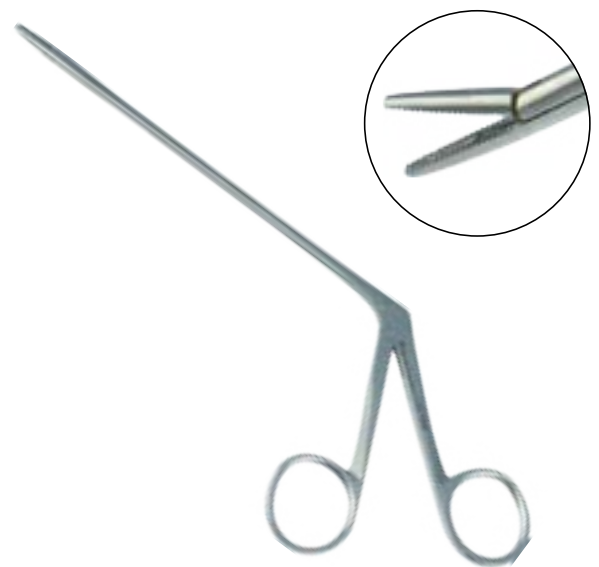

Pince à polype auriculaire Hartmann Maxima®

LONGUEUR	ARTICLE	PRIX
140 mm	HS9008669	€ 63,95



TC est l'abréviation pour 'carbure de tungstène'. Les lames ou le mors sont fabriqués à partir d'acier trempé pour une plus longue durée de vie. Ces instruments sont reconnaissables à leurs poignées dorées.



Porte aiguille Castroviejo

Pour chirurgie ophtalmique. Avec fermeture.

Le micro porte aiguille Castroviejo est très approprié pour la microchirurgie grâce à sa forme filigrane. Les poignées du porte aiguille ont un grip ondulé pour une manipulation de l'instrument en toute sécurité, même avec des gants et dans des conditions humides.

LONGUEUR	ARTICLE	PRIX
140 mm	HS1002146	€ 52,59



Porte aiguille Mathieu Maxima®

Convient particulièrement pour des interventions chirurgicales demandant de nombreuses fermetures.

LONGUEUR	ARTICLE	PRIX
140 mm	HS9008406	€ 36,48
170 mm	HS9008407	€ 41,95

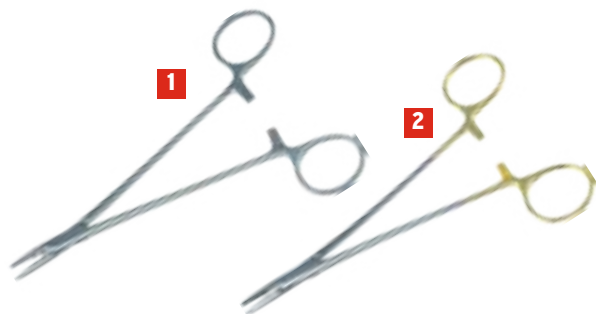

Porte aiguille Crille Wood Maxima®

LONGUEUR	ARTICLE	PRIX
1 150 mm	HS1017128	€ 25,48
2 150 mm TC	HS1007943	€ 65,95

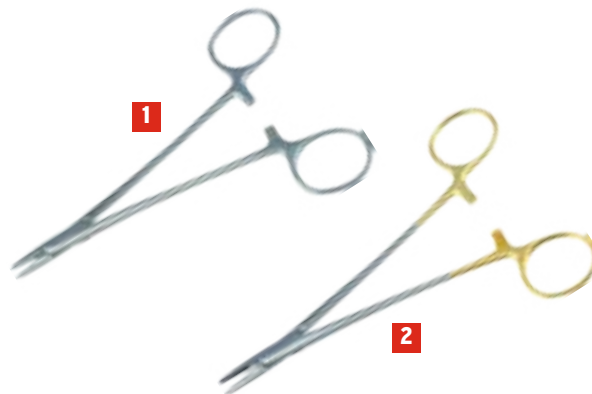

Porte aiguille Mayo-Hegar Maxima®

LONGUEUR	ARTICLE	PRIX
1 140 mm	HS1008670	€ 18,29
160 mm	HS9008848	€ 25,98
180 mm	HS9008862	€ 28,48
2 160 mm TC	HS1006116	€ 39,98

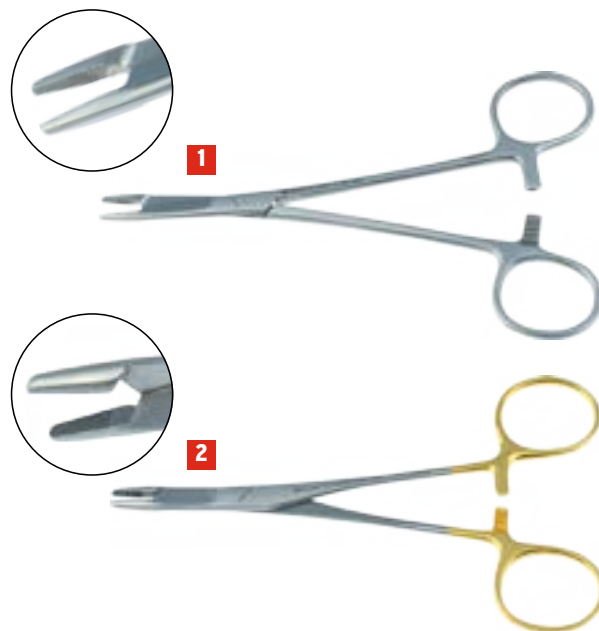

Porte aiguille Olsen-Hegar Maxima®

Porte aiguille avec ciseaux.

LONGUEUR	ARTICLE	PRIX
1 140 mm	HS1001395	€ 31,98
170 mm	HS1029182	€ 39,98
2 140 mm TC	HS1001432	€ 59,95

Aiguilles de suture

Aiguilles de suture vétérinaires avec une bonne résistance à la flexion et une précision supérieure grâce à leur constitution en acier inoxydable.

Conditionnement : 12 pièces.

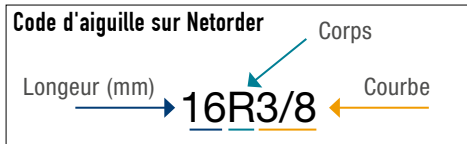

Corps	Point de géométrie	Description	Indication
Ronde R		Un corps rond qui s'affine graduellement vers la pointe.	Tissus mous tels que faisceau, veines et artères, intestins, tissus sous-cutanés.



Aiguilles rondes

Chas ouvert – 3/8

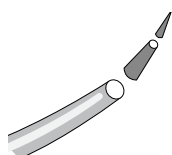

LONGUEUR	ARTICLE	PRIX
16 mm	HS9006514	
20 mm	HS9006515	
30 mm	HS9006516	
40 mm	HS9006517	€ 10,99
45 mm	HS9006518	
70 mm	HS9006519	
90 mm	HS9006520	

Chas ouvert – 1/2

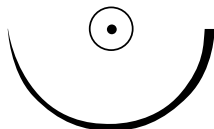
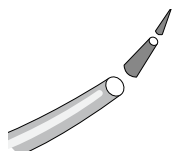

LONGUEUR	ARTICLE	PRIX
16 mm	HS9006502	
20 mm	HS9006503	
30 mm	HS9006504	€ 10,99
40 mm	HS9006505	
55 mm	HS9006506	

Chas fermé – 3/8

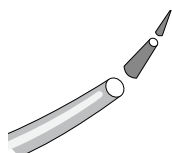

LONGUEUR	ARTICLE	PRIX
25 mm	HS9006625	
31 mm	HS9006622	
35 mm	HS9006619	
41 mm	HS9006617	
46 mm	HS9006615	€ 8,99
55 mm	HS9006612	
64 mm	HS9006610	
73 mm	HS9006608	
80 mm	HS9006607	

Chas fermé – 1/2

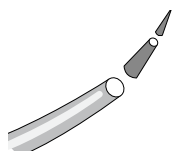

LONGUEUR	ARTICLE	PRIX
31 mm	HS9006627	€ 8,99

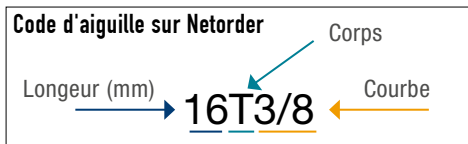

Corps	Point de géométrie	Description	Indication
Triangulaire T		Aiguille triangulaire tranchant extérieur.	Tissus sous-cutanés et intradermiques, ligaments, tissu conjonctif.



Aiguilles triangulaires ▾

Chas ouvert – 3/8

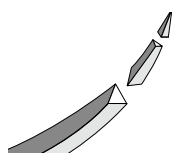

LONGUEUR	ARTICLE	PRIX
16 mm	HS9006507	
20 mm	HS9006508	
30 mm	HS9006509	
40 mm	HS9006510	€ 10,99
45 mm	HS9006511	
70 mm	HS9006512	
90 mm	HS9006513	

Chas ouvert – 1/2

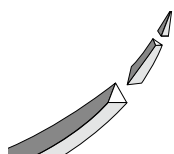

LONGUEUR	ARTICLE	PRIX
16 mm	HS9006497	
20 mm	HS9006498	
30 mm	HS9006499	€ 10,99
40 mm	HS9006500	
55 mm	HS9006501	

Chas fermé – 3/8

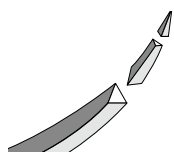

LONGUEUR	ARTICLE	PRIX
25 mm	HS9006585	
31 mm	HS9006582	
35 mm	HS9006579	
46 mm	HS9006575	
55 mm	HS9006572	€ 8,99
64 mm	HS9006570	
73 mm	HS9006568	
80 mm	HS9006567	

Chas fermé – 1/2

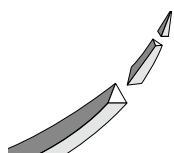

LONGUEUR	ARTICLE	PRIX
25 mm	HS9006605	
31 mm	HS9006602	
35 mm	HS9006599	
41 mm	HS9006597	
46 mm	HS9006595	€ 8,99
55 mm	HS9006592	
64 mm	HS9006590	
73 mm	HS9006588	
80 mm	HS9006587	



Agrafeuse cutanée

Agrafeuse cutanée jetable pour les sutures de peau. Fournie en standard avec 35 agrafes stériles (7,2 x 4,9 mm) en acier chirurgical. Facile à utiliser grâce au manche ergonomique qui permet aussi de gagner du temps.

Stérile, emballage individuel.

Conditionnement : par pièce.

ARTICLE	PRIX
HS9007010	€ 6,29



Ote agrafe

Rapide, simple d'usage et design ergonomique.

Stérile, emballage individuel.

Usage unique.

Conditionnement : par pièce.

ARTICLE	PRIX
HS9007011	€ 2,99



Biopsie punch épiderme

Instrument jetable pour une biopsie précise.

Stérile, emballage individuel.

Conditionnement : par pièce.

Ø	ARTICLE	PRIX
2 mm	HS9880082	
3 mm	HS9880083	
4 mm	HS9880084	
5 mm	HS9880085	€ 2,29
6 mm	HS9880086	
7 mm	HS9880889	
8 mm	HS9880087	

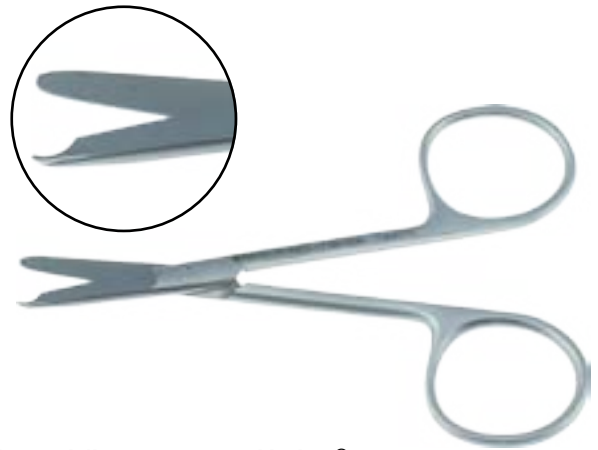

Ciseaux à ligature Spencer Maxima®

Droite

LONGUEUR	ARTICLE	PRIX
90 mm	HS1006024	€ 17,79
105 mm	HS9003848	€ 18,49

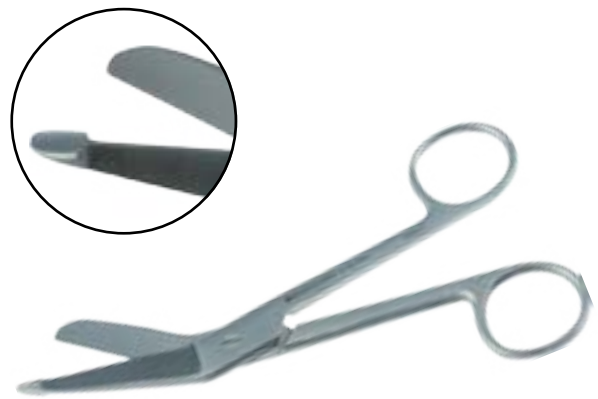

Ciseaux à pansement Lister Maxima®

LONGUEUR	ARTICLE	PRIX
145 mm	HS1006589	€ 12,99
180 mm	HS1015267	€ 18,99



Ciseaux universel

Avec poignées en plastique.

LONGUEUR	ARTICLE	PRIX
145 mm	HS9003124	€ 4,79
190 mm	HS1007898	€ 4,49

Pompe d'aspiration

Une pompe d'aspiration sans huile nouvelle génération, adaptée pour l'aspiration de sang, de mucus et de fluide pendant le traitement. Cet appareil médical peut être utilisé pendant les opérations, l'hospitalisation ou la consultation.

NEW

Fiche technique

- Puissance : 90W
- Pression négative minimale : > 0,075 Mpa (760 mmHg)
- Puissance d'aspiration : > 15 l / min (760 mmHg)
- Contenu du réservoir de liquide : 1000 ml
- Son : < 65 dB
- Poids : 4,4 kg
- Dimensions : 370 x 180 x 280 mm (L x l x H)

Livré avec

- Pompe d'aspiration
- 1 x tuyau d'aspiration du patient au réservoir (ø 12 mm, longueur 2 m)
- 1 x tuyau d'aspiration court entre le filtre et le réservoir
- 1 x tuyau d'aspiration court entre le filtre et la pompe d'aspiration
- 2 x sonde d'aspiration à usage unique (2,7 mm et 4 mm)
- 2 x filtre bactérien
- 2 x fusible
- Manuel



	ARTICLE	PRIX
Pompe d'aspiration	HS9880875	€ 139,95
Filtre bactérien	HS9883039	€ 1,79
Réservoir de liquide sans filtre	HS9883040	€ 14,29
Cathéter d'aspiration n° 8	HS9883041	€ 1,79
Cathéter d'aspiration n° 12	HS9883042	€ 1,79
Fusible	HS9883043	€ 1,79
Tuyau d'aspiration 2 m	HS9883044	€ 6,99

Plateau à instruments

Plateau pratique pour préparer les instruments avant l'utilisation.

Dimensions : 18 x 28 cm.



COULEUR	ARTICLE	PRIX
Bleu	HS1008936	
Jaune	HS9001273	
Vert	HS9001274	€7,45
Argent	HS1005433	

Anneaux de marquage pour instruments

Assortiment de 8 couleurs différentes pour identifier les instruments.

Conditionnement : 50 pièces.



ARTICLE	PRIX
HS1009163	€ 6,79

Plateau haricot

Plateau jetable haricot, 100 % pâte à papier.

Conditionnement : 320 pièces.



ARTICLE	PRIX
HS9009416	€ 21,49

Cassette pour instruments

Cassette pratique en inox pour instruments avec barrettes porte-instruments en silicone bleu. Cette cassette supporte les passages en autoclave jusqu'à 135°C et en thermo-désinfecteur.

CONTENU	DIMENSIONS	ARTICLE	PRIX
1 5 instruments	7,3 x 18,3 x 3,2 cm	HS9008543	€ 29,48
2 10 instruments	14,5 x 18,3 x 3,2 cm	HS9008544	€ 41,59
3 16/20 instruments	27,9 x 18,3 x 3,2 cm	HS9008545	€ 73,59

Barrettes porte-instruments (silicone bleu)

CONTENU	CONDITIONNEMENT	ARTICLE	PRIX
4 5 instruments	3 pièces	HS9008829	€ 6,29
5 10 instruments	3 pièces	HS9008834	€ 8,59
6 16/20 instruments	6 pièces	HS9008839	€ 16,79

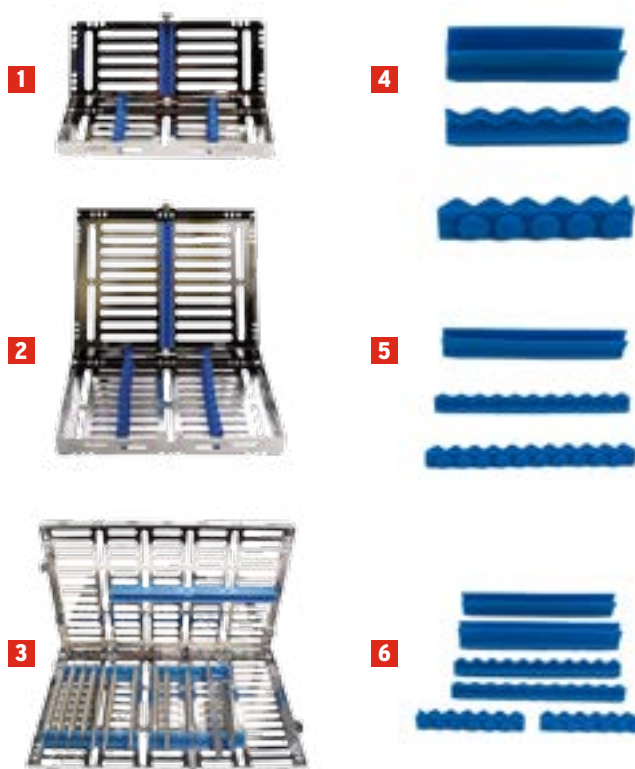

DENTISTERIE



Diagnostic



Radiographie dentaire : indispensable dans votre cabinet !

La radiographie dentaire facilite les soins dentaires et est en plus indispensable pour un traitement vétérinaire de bonne qualité. Les extractions dentaires se déroulent plus facilement et cela donne une estimation de la santé de tous les éléments et autres structures orales. De plus, la radiographie dentaire ne doit pas être un investissement coûteux, vous pouvez déjà commencer avec un système manuel simple.

Un système digital vous intéresse ?

Prenez contact avec votre délégué pour plus d'information sur notre RX dentaire digital.



Film RX dentaire

Contraste élevé, haute résolution et beaucoup de détails.

DIMENSIONS	CONDITIONNEMENT	ARTICLE	PRIX
2 x 3 cm	100 pièces	HS9008387	€ 25,98
3 x 4 cm	150 pièces	HS9008389	€ 27,98



Coton tige indicateur

Idéal pour localiser et marquer le tartre. Pratique pour le contrôle après un détartrage.

Conditionnement : 25 pièces.

ARTICLE	PRIX
HS9009563	€ 19,49

1



2



1 RX Fixateur

Conditionnement : par pièce.

ARTICLE	PRIX
HS9002684	€ 3,79

2 RX Révélateur

Conditionnement : par pièce.

ARTICLE	PRIX
HS9002683	€ 3,49

1



2

Miroir dentaire

	CONDITIONNEMENT	ARTICLE	PRIX
1	Manche hexagonal creux	par pièce	HS9000797 € 3,49
2	Miroir plan Ø 22 mm	12 pièces	HS9000754 € 21,98

NEW

CONSEILLÉ



Sonde parodontale dentaire crochet Air Expo 23*

Instrument en inox à deux côtés avec sonde et crochet.
Tient confortablement dans la main et est très léger par la conception unique de son manche. Sonde facilement lisible.

ARTICLE	PRIX
HS9004409	€ 27,49

*Disponible dans le cadre de 2017.



Sonde crochet

Sonde crochet de type 23SE. Sonde solide utilisée pour détecter les caries et le tartre.

ARTICLE	PRIX
HS1003620	€ 6,29



Sonde parodontale

Sonde parodontale avec code couleur. Embout unique.
Conditionnement : par pièce.

CODAGE COULEUR	ARTICLE	PRIX
0,5 - 3,5 - 5,5 - 8,5 - 10,5 mm	HS9001659	€ 12,29
Par mm ou max 15 mm	HS9002071	€ 12,49

Vi Veterinary Instrumentation
A HANSEN-SCHULZ COMPANY

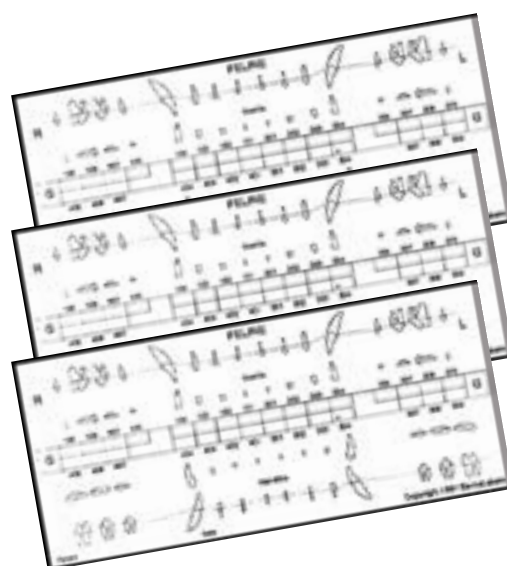

Carte de traitement dentaire

Pour dresser la cartographie, les constatations et les traitements dentaires. Un examen détaillé de la bouche du patient est le point de départ d'un programme de soins dentaires.

Conditionnement : 50 pièces.

ANIMAL	ARTICLE	PRIX
Chien	VI012200	
Chat	VI012201	€ 13,79
Chien & Chat	VI012203	



Sonde dentaire

Pour détecter les défauts dentaires.
Conditionnement : par pièce.

MODEL	ARTICLE	PRIX
1 9	HS9001661	€ 5,99
2 17	HS9001662	€ 5,99

Nettoyer

Détartreur PS1

Détartreur compact à ultrasons avec intensité et débit d'eau réglables. Fonctionne avec pédale. L'appareil est livré avec un réservoir d'eau externe de 800 ml. Le double tuyau permet l'arrivée d'air de l'appareil vers le réservoir et l'alimentation en eau du réservoir vers l'appareil.

Avantages scaling Piezo

- Mouvement linéaire en plan longitudinal
- Peu de génération de chaleur
- Faible consommation d'eau

Propriétés

- Vibration insert +/- 30 KHz
- Dimensions: 190 x 125 x 60mm (l x P x h)
- Poids : 0,73 kg

Appareil livré complet avec mode d'emploi et

- Réservoir d'eau 800 ml
- Clé à inserts
- 3 inserts
- Câble d'alimentation
- Pièce à main Piezo
- Pédale



ARTICLE PRIX

HS9003939 € 361,95

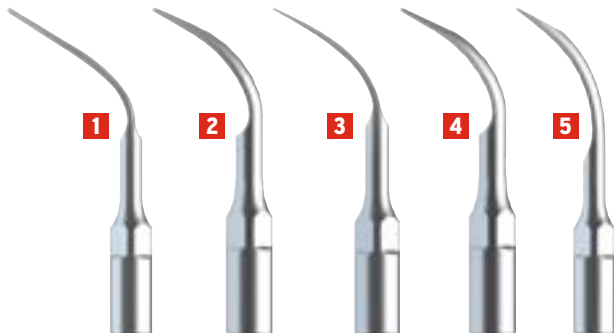

Inserts pour détartreur

Pour l'élimination du tartre supra-gingival.

Conditionnement : 3 pièces.

MODÈLE

MODÈLE		ARTICLE	PRIX
1 P3E	Racine sous vision directe	HS9003952	
2 S1E	Standard	HS9003944	
3 S4E	Entre les dents, plus long que le S1E	HS9003947	€ 123,95
4 S2E	Beaucoup de tartre	HS9003945	
5 S6E	Tartre intense	HS9003949	



Pour un fonctionnement optimal et efficace, il est important de tenir à l'œil l'usure des inserts. Lorsque celui-ci est raccourci par l'usure, son efficacité n'est plus performante. La plupart des inserts sont livrés avec une carte spéciale sur laquelle vous pouvez poser ce dernier afin de lire s'il doit être remplacé ou non.

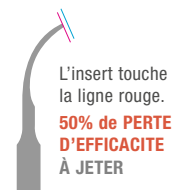

Masque chirurgical Earloop

Masque de protection, sans latex, résistant aux liquides et avec protection oculaire. Ce masque offre le plus haut degré de prévention contre la poussière et les micro-organismes. Il satisfait à toutes les normes ASTM actuelles relatives aux masques de travail. Le masque serre de près et est confortable à porter. Il possède des élastiques attache-oreilles et un pince-nez en aluminium flexible.

Conditionnement : 25 pièces.

ARTICLE PRIX

HS9009065 € 16,79

Pompe d'aspiration

Une pompe d'aspiration sans huile nouvelle génération, adaptée pour l'aspiration du sang, de la salive, de mucus et de fluides pendant le traitement. Cet appareil médical peut être utilisé pendant les opérations, l'hospitalisation et la consultation.

Fiche technique

- Puissance : 90W
- Pression négative minimale : > 0,075 Mpa (760 mmHg)
- Puissance d'aspiration : > 15 l / min (760 mmHg)
- Contenu du réservoir de liquide : 1000 ml
- Son : < 65 dB
- Poids : 4,4 kg
- Dimensions : 370 x 180 x 280 mm (L x l x H)

Livré avec:

- Pompe d'aspiration
- 1 x tuyau d'aspiration du patient au réservoir (ø 12 mm, longueur 2 m)
- 1 x tuyau d'aspiration court entre le filtre et le réservoir
- 1 x tuyau d'aspiration court entre le filtre et la pompe d'aspiration
- 2 x sonde d'aspiration à usage unique (2,7 mm et 4 mm)
- 2 x filtre bactérien
- 2 x fusible
- Manuel



	CONDITIONNEMENT	ARTICLE	PRIX
Pompe d'aspiration		HS9880875	€ 139,95
Filtre bactérien		HS9883039	€ 1,79
Réservoir de liquide sans filtre		HS9883040	€ 14,29
Cathéter d'aspiration n° 8		HS9883041	€ 1,79
Cathéter d'aspiration n° 12		HS9883042	€ 1,79
Fusible		HS9883043	€ 1,79
Tuyau d'aspiration 2 m		HS9883044	€ 6,99
Canule aspiration dentaire embout vert 13 cm	100 pièces	HS9002278	€ 2,99
Canule aspiration chirurgicale Ø 11 mm	10 pièces	HS9001870	€ 8,79
Canule aspiration dentaire Ø 16 mm	10 pièces	HS9001370	€ 11,29

Instruments



Curette Gracey

Pour les soins prophylactiques et parodontaux des dents. La lame a un ou deux bords de coupe qui se fondent en une pointe arrondie. La forme de la lame et l'extrémité arrondie font que cet instrument peut être utilisé en supra- et subgingival.

Les chiffres désignent la forme de la curette. Maxigrip manche rond Ø 9,5 mm.

FORME	APPLICATION	ARTICLE	PRIX
1 1/2	dents antérieures	HS1048375	
2 3/4	dents antérieures – face distale	HS1048377	
3 7/8	dents postérieures	HS1048378	€ 15,29
4 11/12	dents postérieures	HS1048381	
5 13/14	dents postérieures	HS1048399	

CONSEILLE

Les deux derniers modèles possèdent un manche, une tige et une lame qui ne sont pas dans le même plan ce qui les rend plus faciles à positionner dans l'arrière de la bouche.



Curette

Maxigrip manche rond Ø 8 mm.

MODÈLE	FORME	APPLICATION	ARTICLE	PRIX
1 Crane Kaplan	2/3	supra-gingival	HS9002031	
2 Jaquette	30/33	sous-gingival	HS1048354	€ 15,29
3	H6/H7	supra-gingival	HS9002033	



Élévateur dentaire

Ces élévateurs dentaires renforcés sont utilisés pour libérer une dent, mais ne sont pas conçus pour tordre ou extraire. Aussi disponible séparément.

	ARTICLE	PRIX
Par set (2,5 – 3,2 – 4 mm)	VI012172	€ 218,95

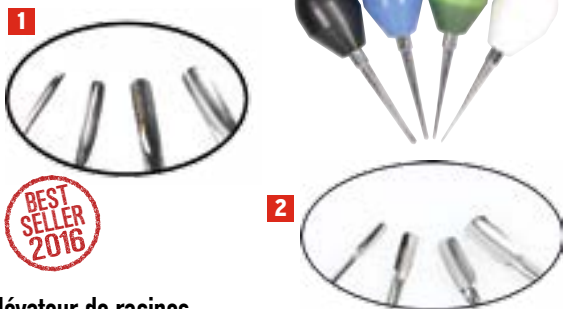

Élévateur de racines

Développé par David Strong MRCVS.

Plusieurs vétérinaires ont testé les élévateurs de racines et les trouvent faciles à utiliser et de très bonne qualité. Les poignées tiennent dans la paume de la main, ce qui permet de libérer un doigt et de le poser sur la pointe pour un contrôle supplémentaire. Set composé de pointes de 1-2-3 et 4 mm de largeur. Livré sous container autoclave perforé. Aussi disponible séparément.

CONSEILLE	ARTICLE	PRIX
1 Comfort set	VI012600	€ 232,95
2 Comfort set winged	VI012610	€ 232,95



Élévateur Bein

EMBOUT	MODÈLE	ARTICLE	PRIX
1 2 mm	rond	HS9001922	
2 3 mm	rond	HS9001917	
3 4 mm	rond	HS9001911	€ 19,99
4 3 mm	droit	HS9002024	



Élévateur Flohr

EMBOUT	ARTICLE	PRIX
1 Courbe droit	HS9002027	€ 19,99
2 Courbe gauche	HS9002026	€ 19,99



Pince d'extraction dentaire

Celles-ci servent à enlever les dents ou les restes de racine après qu'elles aient été mobilisées avec un luxateur et/ou un élévateur. Nous distinguons 2 sortes: pince d'extraction dentaire et davier. La pince d'extraction dentaire ne se referme pas complètement à l'extrémité des mors afin d'éviter la fracture de la dent. Le davier se referme complètement à l'extrémité des mors. En raison de la grande variété de dents, il n'y a pas de pince universelle.

Pince d'extraction dentaire

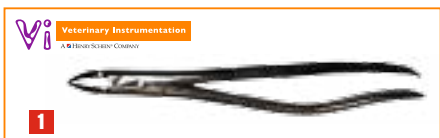

1

2

3

4

5

6

7

8

9

10

11

12

MODÈLE		ARTICLE	PRIX
1	Pointe fine	VI012072	€ 89,95
2	EF1 incisives supérieures	HS9001045	€ 51,59
3	EF2 incisives supérieures	HS9001046	€ 51,59
4	EF7 prémolaires supérieures	HS9001047	€ 51,59
5	EF13 anglé, prémolaires inférieures	HS9001050	€ 51,59
6	EF22 anglé, prémolaires inférieures	HS9001048	€ 51,59

MODÈLE		ARTICLE	PRIX
7	NR3 anglé, molaires supérieures	HS9002018	€ 51,59
8	NR5 anglé, incisives inférieures 110 mm	HS9002019	€ 51,59
9	NR6 anglé faiblement, molaires inférieures	HS9002020	€ 51,59
10	51A racines	HS9002016	€ 51,59
11	NR1 petit incisives supérieures	HS9002017	€ 51,59
12	Forceps de fragment Stieglitz	HS1014772	€ 25,98

Excavateur

Souvent utilisé pour retirer les petits bouts de racines, car ils sont plus petits que la pince d'extraction et l'élévateur. Avec manche octogonal et une petite lame ronde tranchante.

TAILLE		ARTICLE	PRIX
1	Small	HS9002044	
2	Medium	HS9002043	€ 11,79
3	Large	HS9002042	



Pince tire langue Young
Longueur : 165 mm.

ARTICLE	PRIX
HS9003114	€ 19,99

Précelle Collège
Pointe courbe.
Longueur : 160 mm.

ARTICLE	PRIX
HS1003313	€ 5,99

Ciseaux Goldman Fox
Courbe.
Longueur : 125 mm.

ARTICLE	PRIX
HS9002083	€ 29



Raspatorium

Le bord arrondi de cet élévateur à périoste minimise la déchirure du tissu gingival lors de l'élévation de la gencive. L'extrémité pointue rend le premier soulèvement plus facile.

ARTICLE	PRIX
HS9001745	€ 15,99



Digue en caoutchouc

Faite en latex naturel, sans poudre avec goût menthe.

Dimensions : 15 x 15 cm.

Conditionnement : 36 pièces.

ARTICLE	PRIX
HS9002652	€ 12,29



Élévateur à périoste

MODÈLE	Ø	LONGUEUR	ARTICLE	PRIX
1 Double fin	2/3 mm	180 mm	VI001272	€ 65,95
2 Molt	4/6 mm		VI001275	€ 59,95



Quand avez-vous aiguisé vos instruments pour la dernière fois ?

Cela concerne aussi bien les luxateurs, les élévateurs que les curettes. Il est évident que des instruments tranchants fonctionnent mieux et occasionnent moins de fatigue aux mains. Mais souvent, il est vrai que vous ne remarquez pas que vous travaillez avec un instrument contondant jusqu'à ce qu'un nouveau arrive entre vos mains. La meilleure méthode pour garder des instruments tranchants est de les aiguiser régulièrement. De préférence après chaque utilisation durant 2 minutes. Si l'instrument est déjà fort émoussé, vous pouvez le faire aiguiser par un professionnel et ensuite l'entretenir de manière structurée. Il existe différentes pierres à aiguiser. Vous aurez à la fois besoin d'une pierre courbe, mais aussi d'une plate pour aiguiser vos instruments.

Pierre à aiguiser Arkansas



FORME	DIMENSIONS	ARTICLE	PRIX
1 Rectangulaire	100 x 25 x 5 mm	HS1048587	€ 21,48
2 Rond		37490	€ 17,49
3 Avec fentes		2026486	€ 112,95

Pièces à main et contre-angles



Pièce à main droite (HP)

Sont montées sur un moteur à vitesse de rotation jusqu'à max. 40.000 t/m, en transmission directe. Utilisées particulièrement pour les corrections orthopédiques de la mâchoire et du bec et les perçages pour ostéosynthèse, chez les rongeurs et pour le travail de polissage. Les fraises ont un mandrin lisse d'un Ø de 2,35 mm et sont retenues par friction. Leurs références correspondent à l'abréviation **HP (hand piece)**.

Contre-angle (RA)

Sont montés sur un moteur à vitesse de rotation jusqu'à max. 40.000 t/m. Peut tourner aussi manuellement pour atteindre les endroits difficiles dans la bouche. Le contre-angle est souvent caractérisé par un code couleur.

Bleu 1:1 est à transmission directe.

Vert 4:1- 10:1- 16:1 sont à transmission réductrice, à utiliser avec compresseur.

Les mandrins des fraises ont une extrémité à encoche de calage-rétention et leurs références comportent l'abréviation **RA (right angle)**.

Turbine ou pièce à main avec code rouge (FG)

Ces turbines sont entraînées par pression d'air et peuvent atteindre une vitesse de rotation de 400.000 t/m.

La rouge 1:5 est à transmission multipliée et peut atteindre une vitesse de rotation de 120.000 t/m (avec tête torque). Les fraises ont un mandrin lisse d'un Ø de 1,60 mm et leurs références comportent l'abréviation FG (friction grip). Ces fraises doivent toujours être refroidies à l'eau.



1



2



Pièce à main (HP)

Pièce à main droite 1:1.

Autoclavable et max. 40.000 t/m.

1 Sans lumière et sans spray

ARTICLE PRIX

[HSBA170](#) € 164,95

2 Avec lumière et spray

[HSBA280LSS](#) € 544,95



Contre-angle (FG)

Contre-angle **rouge** 1:5 avec lumière et spray interne. Il accélère de 5x la vitesse programmée. Le design ergonomique et le coating garantissent une meilleure prise en main. La coque en titane comprend un système triple spray pour un refroidissement optimal. Conditionnement : par pièce.

Avec lumière et spray

ARTICLE PRIX

[HSBA250LT](#) € 634,90



Contre-angle (RA)

Contre-angle 1:1 sans lumière et sans spray.
Autoclavable et max. 40.000 t/m.

Forage et fraisage

Ce type de contre angles ne conviennent pas au polissage.

MODÈLE	ARTICLE	PRIX
1 Latch type RA	HSBA101	€ 117,95
2 Latch type push button RA	HSBA105	€ 213,95

Polissage

Il n'y a pas de fraises qui conviennent pour ces pièces à main.

MODÈLE	ARTICLE	PRIX
3 Screw type	HSBA102	€ 123,95
4 Snap on type	HSBA103	€ 128,95



1. Après usage, graisser la pièce à main et le contre-angle avec Maxima spray (**voir ci-dessous**). Cette huile sert au nettoyage et au graissage de la partie mécanique.
2. Nettoyer la partie inférieure de la pièce à main et du contre-angle à l'aide du Maxima spray pour accessoires et injecter l'huile. Continuer jusqu'à ce que l'huile qui s'écoule soit transparente.
3. Après le graissage, placer la pièce à main et le contre-angle la tête vers le haut de telle sorte que l'excès d'huile injecté s'écoule naturellement.
4. Ne jamais nettoyer et graisser la pièce à main et le contre-angle après le passage à l'autoclave.
5. Les pièces à main et les contre-angles ne sont pas résistants aux hautes températures d'un stérilisateur, mais peuvent passer en autoclave jusqu'à 135°C.
6. En raison de leur fabrication de précision et de leur mécanisme fragile, les pièces à main et les contre-angles ne résistent pas aux chutes.



Tubulure de spray HP/RA

Tubulure de spray à emboîter sur la pièce à main ou le contre-angle pour l'administration de fluide de refroidissement.
Conditionnement : par pièce.

ARTICLE	PRIX
HSC030721	€ 22,48



Maxima spray

Spray universel pour le nettoyage et le graissage des pièces à main et des contre-angles. Est livré sans adaptateur pour spray.
Contenu : 500 ml.

ARTICLE	PRIX
1 Maxima spray	HS9001570 € 18,29
2 Spray adaptateur	42088 € 7,49

Fraise dentaire

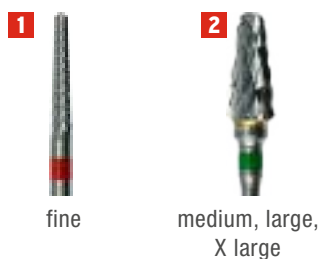

Fraise dentaire type HP (pièce à main droite)

TC - CONDITIONNEMENT : PAR PIÈCE		ARTICLE	PRIX
1	261EF/023 denture croisée fine	HS9001945	€ 14,29
2	251/060 denture croisée medium	HS9001977	€ 21,48
CONSEILLE	2 251/060 denture croisée large	HS9001981	€ 19,29
	2 79GE/060 denture croisée X-large	HS9001992	€ 21,48

TC - CONDITIONNEMENT : 5 PIÈCES		ARTICLE	PRIX
CONSEILLE	3 008 fissure conique	VI5HP698	€ 27,48
	3 012 fissure conique	VI5HP701	€ 27,48
	4 023 fissure	VI5HP563	€ 26,98



Fraise dentaire type RA (contre-angle latch)

STANDARD - CONDITIONNEMENT : 6 PIÈCES		ARTICLE	PRIX
1	010 cône renversé	HS9008783	
1	012 cône renversé	HS9008784	
1	014 cône renversé	HS9008785	
2	014 ronde	HS9008772	€ 6,99
2	016 ronde	HS9008773	
2	021 ronde	HS9008775	

TC - CONDITIONNEMENT : 10 PIÈCES		ARTICLE	PRIX
3	37/014 cône renversé	HS1002407	€ 22,48
4	010 ronde	HS1006411	€ 15,99
CONSEILLE	4 012 ronde	HS9001141	€ 15,99
	4 014 ronde	HS1001847	€ 15,99
	4 018 ronde	HS1008765	€ 15,99
	4 023 ronde	HS1001401	€ 15,99
5	557/010 fissure en croix	HS1003795	€ 22,48

TC - CONDITIONNEMENT 5 PIÈCES		ARTICLE	PRIX
6	008 forme de poire	VI5RA330	€ 20,98

Brosse de nettoyage pour fraise

Brosse pour enlever la saleté tenace des fraises.

Dimensions : 23 x 55 mm.

Conditionnement : par pièce.



ARTICLE	PRIX
HS9001826	€ 3,29



Les fraises (surtout les fraises FG) sont des **consommables** qui doivent être remplacées dès qu'il y a des signes d'usure.

Astuces pour une bonne utilisation

- Retirer après chaque usage la fraise de la pièce à main
- Contrôler l'usure des fraises, cela se manifeste par des rainures du côté turbine. Si la fraise est rainurée, il est préférable de la remplacer.
- Utilisez la fraise comme un pinceau, d'une manière douce, sans forcer.
- Si la fraise ne fore plus ou devient vite chaude, c'est qu'elle est émoussée et qu'il est temps de la jeter.

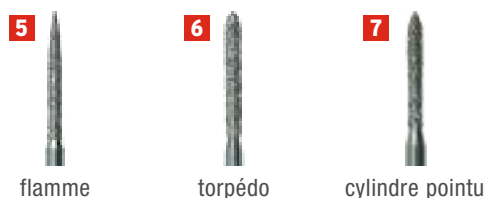

Fraise dentaire type FG (contre-angle rouge ou turbine)

DIAMANT – CONDITIONNEMENT : 5 PIÈCES

		ARTICLE	PRIX
1	859/012	pointe conique	HS8783730 € 21,48
1	859/014	pointe conique	HS8783771 € 21,48
2	801/010	ronde medium	HS8782724 € 15,79
2	801/018	ronde medium	HS8782734 € 17,29
2	801/023	ronde large	HS8782737 € 17,79
3	830/010	forme de poire medium	HS8782784 € 15,79
4	850/012	conique ronde medium	HS8782868 € 21,48
4	850/012	conique ronde large	HS8783626 € 21,48
5	863/012	flamme medium	HS8782946 € 21,48
6	879/014	torpédo medium	HS8782998 € 21,48
7	885/012	cylindre pointu medium	HS8783523 € 21,48



TC – CONDITIONNEMENT : 10 PIÈCES

		ARTICLE	PRIX
	37/014	cône renversé	HS1009299
CONSEILLE	3/012	ronde	HS9000669
	8/010	ronde	HS1000288
	8/023	ronde	HS1006131
	330/008	forme de poire	HS1008426 € 22,48
	331/010	forme de poire	HS1001120
	332/012	forme de poire	HS1005616
	1557/010	fissure ronde	HS1003098
	1558/012	fissure ronde en croix	HS1004372



Support fraises dentaires

Support de rangement pour 12 fraises FG high speed et 5 fraises RA pour contre-angle.

Conditionnement : par pièce.

ARTICLE	PRIX
HS1026303	€ 21,79

Polir



Bol de dosage en silicone

Pour le dosage de la pâte à polir.

CONTENU	ARTICLE	PRIX
1 25 ml	HS9001744	€ 9,29
2 3 x 5 ml	HS9001747	€ 7,79



Pâte à polir Acclean

Pâte à polir sans fluorure, avec goût menthe.

CONTENU	ARTICLE	PRIX
Tube 150 g	HS9003196	€ 20,98



Cupule de polissage/brosse pour contre-angle (RA)

Cupule blanche en caoutchouc d'une excellente qualité pour un polissage efficace.

MODÈLE	CONDITIONNEMENT	ARTICLE	PRIX
1 Latch type RA	36 pièces	HS1005906	€ 6,29
2 Brosse RA	50 pièces	HS9000703	€ 30,48
3 Screw type	144 pièces	HS1006188	€ 14,79
4 Snap on type	144 pièces	HS1005078	€ 9,99



Cupule de polissage Maxima® oscillante

Pour pièce à main droite (HP).

Vitesse inférieure à 1.000 t/m.

Conditionnement : 100 pièces.

	ARTICLE	PRIX
Cupule dure	HS9009618	€ 62,59
Cupule souple	HS9009617	€ 62,59



Cupule de polissage Maxima® rotative

Pour pièce à main droite (HP).

Prévient l'échauffement. Vitesse inférieure à 1.000 t/m.

Conditionnement : 100 pièces.

	ARTICLE	PRIX
Cupule dure	HS9008927	€ 49,59
Cupule souple	HS9008926	€ 49,59

Endodontie



Instruments à canaux radiculaires

Le vétérinaire utilise souvent la longueur de 55-60 mm, surtout pour les canines.

Tire-nerf Pour l'extraction du nerf interne.

Limes Hedström Pour limer dans le canal radiculaire avec un mouvement ascendant (ne pas tourner).

Bourre-pâte (spirale) Pour déposer dans la dent la pâte de remplissage.

Il vaut mieux stocker ces instruments à part, car ils sont très fragiles.



Set de traitement du canal radiculaire

Se compose de

- 1 tire-nerf
- 5 limes Hedström (tailles ISO 20, 30, 40, 50 et 80)
- 2 bourre-pâte medium

Longueur : 60 mm.

ARTICLE	PRIX
HS9009057	€ 30,98



Tire-nerf

Introduire le tire-nerf, pivoter de 180° et ensuite le retirer.

Le tire-nerf doit être 2/3 plus petit que le canal radiculaire.

Longueur : 47 mm - Tailles : Ø 0,02 – 0,03 – 0,04 – 0,05 mm.

Conditionnement : 8 pièces – 2 pièces par taille.

ARTICLE	PRIX
HS9009055	€ 11,29



Limes Hedström

Pour l'élargissement de la troisième partie apicale et le lissage des parois du canal radiculaire. Le mouvement à effectuer est pousser et tirer.

Fabriqué dans un inox flexible de haute qualité avec des embouts en nylon. Autoclavable.

Longueur : 25 mm.

Conditionnement : 6 pièces.

MODÈLE	Ø	COULEUR	ARTICLE	PRIX
ISO 10	0,10 mm	■	HS1005776	
ISO 15	0,15 mm	□	HS1001671	
ISO 20	0,20 mm	■	HS1002758	
ISO 25	0,25 mm	■	HS1002583	
ISO 30	0,30 mm	■	HS1003023	
ISO 35	0,35 mm	■	HS1003533	
ISO 40	0,40 mm	■	HS1000240	
ISO 45	0,45 mm	□	HS1000950	
ISO 50	0,50 mm	■	HS1001202	€ 7,25
ISO 55	0,55 mm	■	HS1001366	
ISO 60	0,60 mm	■	HS1002633	
ISO 70	0,70 mm	■	HS1003964	
ISO 80	0,80 mm	■	HS1003060	
ISO 90	0,90 mm	□	HS1000498	
ISO 100	1,00 mm	■	HS1005685	
Assortiment 6 pièces (ISO 15 à ISO 40)			HS1000574	
Assortiment 6 pièces (ISO 45 à ISO 80)			HS1004642	

Limes Hedström VET

Longueur : 60 mm.

Conditionnement : 3 pièces.



MODÈLE	Ø	ARTICLE	PRIX
ISO 15/20/25	0,15 - 0,20 - 0,25 mm	HS9009050	€ 16,29
ISO 30/35/40	0,30 - 0,35 - 0,40 mm	HS9009051	€ 16,29
ISO 45/50/55	0,45 - 0,50 - 0,55 mm	HS9009052	€ 16,29
ISO 60/70/80	0,60 - 0,70 - 0,80 mm	HS9009053	€ 16,29
ISO 90/100/110	0,90 - 1,00 - 1,10 mm	HS9009054	€ 16,29
Assortiment 6 pièces (ISO 20 à ISO 80)		HS9009742	€ 30,98



Pointes en papier

Pour sécher le canal radiculaire.

Longueur : 28 mm.

Sets ISO avec code couleur.

Conditionnement : 200 pièces.

MODÈLE	ARTICLE	PRIX
ISO 15 à 40	HS9001221	€ 6,79
ISO 45 à 80	HS9001222	€ 6,79



Assortiment pointes de Gutta Percha

Longueur : 28 mm.

Sets ISO avec code couleur.

Conditionnement : 120 pièces.

MODÈLE	ARTICLE	PRIX
ISO 15 à 40	HS9001238	€ 10,48
ISO 45 à 80	HS9001239	€ 10,48

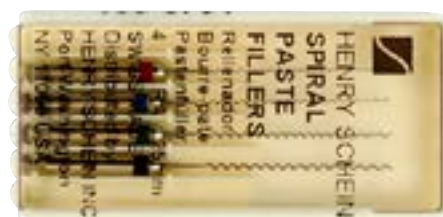

Bourre-pâte

Pour la répartition du sealer et du ciment. Veiller à ce que le remplissage comble bien toute la cavité. Est aussi utilisé pour l'insertion de pointe de Gutta dans le canal radiculaire.

Longueur : 25 mm.

Conditionnement : 4 pièces (2 x 2 pièces).

MODÈLE	COULEUR	ARTICLE	PRIX
ISO 30/35 RA	rouge	HS1002085	
ISO 40/45 RA	bleu	HS1006646	
ISO 50/60 RA	vert	HS1001187	€ 8,29
ISO 70/90 RA	noir	HS1003783	



Bourre-pâte VET

Longueur : 60 mm.

Conditionnement : 6 pièces.

ARTICLE	PRIX
ISO 30 à 40	HS9009056 € 8,29



Canal radiculaire EDTA

À utiliser lors de la préparation du canal radiculaire avec limes et alésoirs. Le liquide EDTA agit comme un 'lubrifiant' pour canaux radiculaires étroits et élimine la boue dentinaire et d'éventuelles calcifications.

Conditionnement : 2 x 7 g seringues.

ARTICLE	PRIX
HS9003700	€ 16,99



Remplissage dentaire

Les matériaux suivants existent pour le soin et l'obturation définitive du canal radiculaire:

- Composite synthétique photo-polymérisable, avec une lampe de polymérisation
- Composite synthétique chémo-polymérisable, par mélange
- Amalgame
- Ciment verre ionomère



Lampe halogène à polymériser CU 1000

Une lampe halogène à polymériser avec une puissance lumineuse de 1000 mW/cm². La lampe présente un mode haute puissance et un mode soft-up et de plus vous avez le choix entre trois réglages de durée. La lampe dispose d'un réglage intégré de l'intensité lumineuse qui ajuste automatiquement le temps de durcissement à la puissance de la lampe.

Dimensions de la lampe : 21 x 5 x 15 cm.

Dimensions de la station de base : 15 x 13 x 17 cm.

Poids : 980 g.

ARTICLE	PRIX
HS9003250	€ 365,95



Lampe de polarisation LED 1200

Lampe LED rechargeable pour le durcissement du composite photo-polymérisable. La lampe est très facile à manipuler, légère et sans câble d'alimentation.

Appareil livré avec

- Chargeur
- Guide de lumière 8 mm
- Protection contre l'aveuglement

Poids de la lampe : 154 g.

Alimentation : 230V.

ARTICLE	PRIX
HS9006369	€ 312,95



Seringue à pâte dentaire

Seringue avec embout ajustable.

Contenu : 5 ml.

Conditionnement : 50 pièces.

ARTICLE	PRIX
HS9000791	€ 18,49



Mordançage

Acide phosphorique avec une excellente viscosité pour une application précise.

CONTENU	ARTICLE	PRIX
4 x 1,2 ml (+ 20 embouts)	HS1004649	€ 19,59
5 g (+ 3 embouts)	HS9001200	€ 14,29



Kit mordançage - collage

Composé d'un flacon de primer auto-mordançant et un flacon de bonding.

CONTENU	ARTICLE	PRIX
2 x 5 ml	HS9003553	€ 52,94



Natural Elegance Single Bond

Il s'agit d'un primer photo-polymérisable et d'une colle dans un flacon. Mordançer l'émail et la dentine avant l'application de la préparation. Technique de remplissage conventionnelle.

Contenu : 5 ml.



ARTICLE	PRIX
HS9003552	€ 28,98



Amalgame

Se compose pour l'essentiel d'alliage d'argent, avec un peu de cuivre, de zinc et d'autres métaux. Les nouvelles compositions d'amalgame corrodent moins rapidement sous l'influence de la salive. L'amalgame doit être mélangé avant l'utilisation.



Appareil de mixage pour capsule dentaire

Vibreux malaxeur universel avec 10 durées différentes de mixage programmables. Rapide, silencieux et peut être utilisé pour tous les types standards de capsules d'amalgame dentaire.

Conditionnement : par pièce.

ARTICLE	PRIX
HS9001171	€ 322,95



1



2



3

Fouloir à amalgame

Avec tête cylindrique.

TAILLE	Ø	ARTICLE	PRIX
1 Small	0,80/1,00 mm	HS9002040	
2 Medium	1,00/1,25 mm	HS9002038	€ 6,95
3 Large	1,25/1,40 mm	HS9002037	



Capsule d'amalgame

Conditionnement : 50 pièces.

DOSE	ARTICLE	PRIX
1	HS9002128	€ 39,95
2	HS9002129	€ 50,95
3	HS9002130	€ 70,95



Applicateur à amalgame

Fabriqués en plastique résistant à la chaleur et aux produits chimiques. Autoclavable jusqu'à 135°C.

Applicateur

	ARTICLE	PRIX
1 Embout courbe	HS9000430	€ 12,95
2 Embout droit	HS9000425	€ 12,95

Embout

	ARTICLE	PRIX
3 Courbe	HS9000440	€ 4,95
4 Droit	HS9000435	€ 4,95



Kit de polissage pour amalgame (RA)

Conditionnement : 12 pièces.

ARTICLE	PRIX
HS9002102	€ 19,99



Composite synthétique

Utilisé pour les obturations dentaires et la chirurgie orthopédique.

Se compose d'une résine et d'un liant.

Afin d'améliorer la résistance à l'usure du composite, on y ajoute des particules microscopiques de verre, de quartz et de silicate. Il existe deux sortes de composite, à polymérisation chimique ou photo-initiée.

Le composite à chémo-polymérisation se compose de 2 éléments: une base et un catalyseur.

Ils sont mélangés à parts égales et le durcissement intervient après 1 ou 2 minutes.

Le composite photo-polymérisable se durcit à l'aide d'une lampe à polarisation en 20 à 40 secondes.

Kit Composite Radio Opaque de restauration dentaire

Contenu

- 14 g de base
- 14 g de catalyseur
- 50 spatules
- 2 bols à mélange



ARTICLE	PRIX
HS1001673	€ 42,99

Natural Elegance Flowable Composite

Ce composite est un fluide, photo-polymérisable, légèrement visqueux avec libération de fluor.

Le kit se compose de 4 seringues de couleur A1 et 20 embouts applicateurs.

Conditionnement : 4 x 2 g.



ARTICLE	PRIX
HS1019306	€ 59,59

Hybrid Composite

Composite photo-polymérisable, polissable et destiné à la technique d'obturation adhésive.

Dureté élevée et résistant à l'abrasion.

Couleur A2

Contenu: 3g.



ARTICLE	PRIX
HS9006380	€ 15,99

Spatule à ciment

Est utilisée pour mélanger le ciment dentaire. La spatule a un côté flexible et un côté large.

Ø	ARTICLE	PRIX
0,6 mm	HS9001665	€ 9,99



Pâte à polir Diamond

Pâte à polir pour composite pour obtenir une belle surface lisse.

À utiliser aussi bien en labo qu'en intra-buccal.

Contenu : seringue 2 ml.

Durée de vie : 2 ans.

ARTICLE	PRIX
HS1014116	€ 20,48



Accessoires pour composite

	CONDITIONNEMENT	ARTICLE	PRIX
1	Manche pour brosse	HS9000795	€ 2,49
2	Brossette blanche douce	100 pièces HS9001382	€ 7,99
3	Brossette fine rouge	100 pièces HS9000794	€ 7,99
4	Bloc de mélange à 4 cuvettes	50 pièces HS9008146	€ 3,99
5	Bloc de mélange polyéthylène 7,5 x 15 cm	100 pièces HS9000718	€ 3,79
6	Spatule de mélange blanche jetable	100 pièces HS9006341	€ 6,79

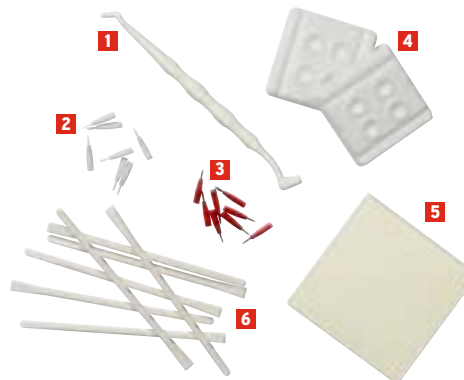

RGI Plus

Ciment dentaire de scellement pour la fixation de couronnes, de bridges, d'inlays, d'onlays, des pivots et des bandes orthodontiques.

Contenu : 35 g.



ARTICLE	PRIX
HS9001019	€ 35,99

RGI Plus Fill

Verre ionomère RGI renforcé avec de l'argent. Ciment verre ionomère avec de l'argent, miscible à l'eau pour la restauration des lésions dentaires. Comme sous couche de base pour les restaurations en composite, pour fermer l'entrée de la racine lors d'une dévitalisation. Très bonne adhésion chimique de l'émail et de l'ivoire.

Contenu : 15 g.



ARTICLE	PRIX
HS9001025	€ 35,48

**Preline Plus**

Pâte d'hydroxyde de calcium (fond de cavité). Permet de protéger la pulpe et est utilisé comme fond de cavité pour tous les matériaux d'obturation.

Durcissement chimique.

Contenu : 13 g de base / 11 g de catalyseur.

ARTICLE	PRIX
HS9001012	€ 13,29

**Preline Plus LC**

Pâte d'hydroxyde de calcium (fond de cavité). Permet de protéger la pulpe et est utilisé comme fond de cavité pour tous les matériaux d'obturation. Aussi comme protection contre les acides lors du mordantage. Photopolymérisation. Prêt à l'emploi et durcit en 60 secondes ce qui occasionne un gain de temps

Contenu : 2 x 4 g + 20 embouts.

ARTICLE	PRIX
HS9001013	€ 25,98

**Ciment dentaire**

Ciment à deux méthodes de durcissement pour scellement permanent, auto-mordant. Pas d'Etch Gel, ni de bonding nécessaire pour cimenter Durcit chimiquement en 3 minutes ou en 20 secondes avec la lampe à polymérisation

Contenu : 5 ml + 10 embouts.

ARTICLE	PRIX
HS9008244	€ 48,95

Hypochlorite de sodium 3 %

Pour le nettoyage et la désinfection du canal radiculaire pendant et après l'intervention.

Contenu flacon : 500 ml.



ARTICLE	PRIX
HS9008305	€ 10,49



Rouleau coton cellulose

Rouleau d'ouate en coton et cellulose avec un grand pouvoir absorbant.

Conditionnement : 300 g.

DIMENSIONS	ARTICLE	PRIX
8 x 38 mm	HS9001895	€ 5,79
10 x 38 mm	HS9001896	€ 5,79
12 x 38 mm	HS9001897	€ 5,79
Distributeur	HS9006050	€ 12,99



Boulettes de coton

CONTENU	ARTICLE	PRIX
4 g 00	HS9001879	€ 15,49
4 g 0	HS9001880	€ 12,49
10 g 1	HS9001881	€ 11,29
10 g 2	HS9001882	€ 9,49



Précelle Meriam nervurée

Pointe courbe.

Longueur : 160 mm.

ARTICLE	PRIX
HS1005709	€ 7,48



Porte tampon ouate Luniatschek

Conditionnement : par pièce.

ARTICLE	PRIX
HS9001667	€ 6,95



Matériel d'empreinte VPS Hydro Putty Soft

Réalisation d'une empreinte au moyen d'une technique en 2 phases (catalyseur et base).

Conditionnement : 2 x 400 g.

ARTICLE	PRIX
HS9001448	€ 45,59



Eurosil Max Catalyseur

Pâte de catalyseur pour matériel d'empreinte à base de silicone. Facilement mélangeable de façon homogène. Il faut 60 ml pour la méthode de double impression ou la technique sandwich. Tous les matériaux Eurosil ou Eurosil 2 sont compatibles et peuvent être incorporés.

Couleur : rose.

Contenu : 60 ml.

ARTICLE	PRIX
HS9008538	€ 7,99



Plaque d'impression pour résine dentaire

Plaque de résine préformée pour fabriquer des curettes individuelles pour couronnes, bridges et autres restaurations prothétiques. La matériel est agréable à utiliser et a une odeur de menthe.

Couleur : rose.

Conditionnement : 50 pièces.

ARTICLE	PRIX
HS9001491	€ 42,59



Eurosil Putty Soft

Matériel d'empreinte de précision malléable à base de silicone pour la méthode de double impression ou la technique sandwich. Le temps de durcissement dans la bouche est de deux minutes. Tous les matériaux Eurosil ou Eurosil 2 sont compatibles et peuvent être incorporés.

Soft : shore-A.

Durcissement : 60 secondes.

Couleur : blanc.

Poids : 1,53 kg.

Contenu : 900 ml.

ARTICLE	PRIX
HS9008534	€ 19,99

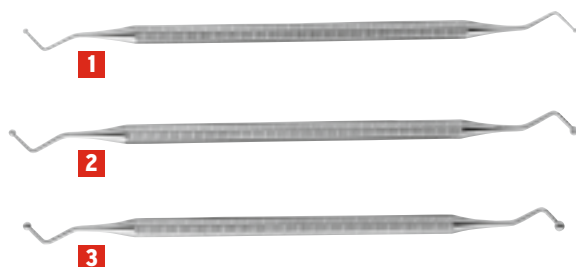

Instrument de pression Brunissoir

TAILLE	Ø	ARTICLE	PRIX
1 Medium	1,2 - 1,6 mm	HS9001672	
2 Large	2,0 - 2,5 mm	HS9001673	€ 6,95
3 X-Large	2,7 - 3,2 mm	HS9001654	

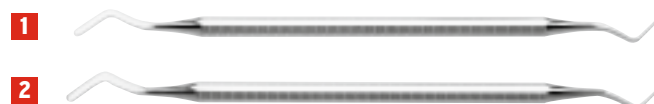

Spatule dentaire Heidemann

Pour la modulation du remplissage.

TAILLE	ARTICLE	PRIX
1 Medium	HS9002047	€ 11,79
2 Large	HS9002048	€ 11,79



Pince gouge Friedmann

Pour les contours de l'os alvéolaire et la coupe du tissu fibreux.

TAILLE	LONGUEUR	ARTICLE	PRIX
Mini	130 mm	HS1001276	€ 61,95
Standard	150 mm	HS1007991	€ 79,99



Tenon dentinaire

Titanium Dentine tenon radiculaire 0,6 mm avec ligne de rupture. Auto centrage, coupe en douceur, très bonne adhérence et stabilité supérieure. Le tenon dentinaire est constitué de titane. Une partie de la base est incorporée dans la pièce à main pour une plus grande stabilité. C'est un renfort supplémentaire pour l'amalgame ou le composite.

	CONDITIONNEMENT	ARTICLE	PRIX
1	Fraise pour tenon radiculaire RA 6 pièces	HS9001408	€ 33,48
2	Kit de démarrage 0,6 mm 25 pièces + 1 fraise	HS9001407	€ 26,98
3	Kit de recharge 0,6 mm 100 pièces	HS9001406	€ 85,59



Curette alvéolaire Hemingway

Conçu pour nettoyer l'alvéole et pour enlever des fragments d'os.

TAILLE	ARTICLE	PRIX
1 Small	HS9002065	€ 12,29
2 Medium	HS9002066	€ 11,79
3 Large	HS9002064	€ 11,79



Lingual buttons et powerchain

Pour adhérer à la dent lors de la fixation et du serrage de ligature en caoutchouc et powerchain.

	LONGUEUR	COND.	ARTICLE	PRIX
1	Lingual buttons	10 pièces	HS1067408	€ 26,98
2	Powerchain blanc	37,5 cm	HS9004965	€ 12,29



Doigtier brosse à dents

Doigtier brosse à dents bleu/rouge.

Rouge pour brosser les dents.

Bleu pour masser la gencive.

Conditionnement : par paire.

ARTICLE	PRIX
HS9008935	€ 1,99

ANIMAUX DE RENTE





1



2

Aimant pour bovin

	CONDITIONNEMENT	ARTICLE	PRIX
1	Sans cage	12 pièces	HS9008768 € 8,79
2	Avec cage	10 pièces	HS9008767 € 7,99



NEW

Crayon marqueur

Conditionnement : par pièce.

COULEUR	ARTICLE	PRIX
Rouge	HS9882819	€ 1,49
Bleu	HS9882820	
Vert	HS9882821	



Aérosol de marquage

Évaporation rapide.

Contenu : 400 ml.

Conditionnement : par pièce.

COULEUR	ARTICLE	PRIX
Rouge	HS9882816	€ 3,49
Bleu	HS9882817	
Vert	HS9882818	



Sonde trayeuse jetable

Pour injecter des liquides dans la mamelle par le canal du trayon, avec raccord **luer-lock** pour seringues.

Diamètre : 3,3 mm.

Stérile, emballage individuel.

Conditionnement : 20 pièces.

ARTICLE	PRIX
HS9009610	€ 9,79



1

2

NEW

Dilatateur trayon

Dilatateur trayon en vaseline. Garde le canal ouvert après lésion/irritation. Pour la dilatation en cas de sténose.

	LONGUEUR	CONDIT.	ARTICLE	PRIX
1	Dilatateur trayon en vaseline	5,0 cm	10 pièces	HS9881829 € 3,79
2	Dilatateur trayon avec vaseline séparée	5,5 cm	20 pièces	HS9881832 € 7,79



NEW

Stylet trayon pelucheux

Stylet trayon pelucheux en vaseline, Ø 6 mm.

À utiliser en cas de trayons infectés ou blessés.

Conditionnement : 20 pièces.

LONGUEUR	ARTICLE	PRIX
5,0 cm	HS9881830	€ 3,79
5,5 cm	HS9881831	€ 5,29



NEW

Sonde trayeuse

Pour injecter des liquides dans la mamelle par le canal du trayon, avec raccord **luer** pour seringues.

Longueur : 15 mm.

Conditionnement : 100 pièces.

ARTICLE	PRIX
HS9882047	€ 7,79



Pansement trayon

Le pansement trayon est une bande absorbante unique. Cohésive, mais ne colle pas à la peau, aux poils ou aux plaies. Résistante à l'eau, la pommade et la crème. L'élasticité optimise la fixation et préserve la flexibilité. Sans latex.

Conditionnement : par pièce.

DIMENSIONS	ARTICLE	PRIX
6 cm x 4,5 m	HS9009910	€ 6,49



Gel d'échographie Ultrasound

Absolument sans bulles et sans danger pour l'équipement. Doux pour la peau et les muqueuses, sans colorant, ni parfum. Sans stabilisateurs, ni agents conservateurs.

CONTENU	ARTICLE	PRIX
250 g distributeur	HS9000849	€ 2,29
1 kg distributeur	HS9000850	€ 3,29
5 kg bidon souple	HS9000851	€ 12,79

Pompe de dosage pour liquides à haute viscosité - voir page 23



Rasoir avec manche

Rasoir non stérile jetable à usage médical. Rase toutes les longueurs de poils. Avec protection pour une sécurité garantie pendant le rangement et/ou la destruction du rasoir.

Conditionnement : 100 pièces.

ARTICLE	PRIX
HS9882214	€ 19,99

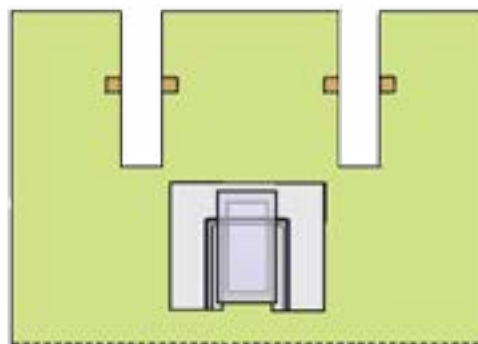

Set chirurgical pour la colique du cheval

Ce set se compose d'alèses pour le corps et les jambes arrière du cheval ainsi que de deux sacs pour contenir les intestins.

Stérile, emballage par set.

ARTICLE	PRIX
HS9008243	€ 42,48

1



2



3



Gant d'examen long Sensitive/Soft

Gant d'examen non stérile fabriqué dans une matière souple et résistante. La dextérité reste donc bien préservée. Pas d'irritation lors de l'examen ou de l'insémination.

Conditionnement : 100 pièces.

TAILLE	COULEUR	ARTICLE	PRIX
1 Homme Sensitive	orange	HS9009606	
2 Femme Sensitive	orange	HS9009607	€ 9,99
3 Universelle Soft	vert	HS9009608	



Gant d'examen long Soft avec attache épaule

Gant d'examen non stérile fabriqué dans une matière souple et résistante. Avec attache épaule pour une meilleure protection. Taille universelle.

Couleur : vert.

Conditionnement : 50 pièces.

ARTICLE	PRIX
HS9009609	€ 10,99



Gant d'examen long avec élastique

Gant d'examen non stérile fabriqué dans une matière souple et résistante. Avec un élastique en haut du bras pour une meilleure fixation.

Conditionnement : 100 pièces.

TAILLE	ARTICLE	PRIX
S	HS9880490	€ 14,29
L	HS9880489	€ 14,29



Gel lubrifiant Lubricant

Gel lubrifiant à base d'eau. Ne tache pas et est hypoallergénique.

CONTENU	ARTICLE	PRIX
1 l bidon	HS9003377	€ 4,49
10 l bidon	HS9003378	€ 26,48

Pompe de dosage pour liquides à haute viscosité - voir page 23



Gel lubrifiant Vet Lube

Flacon de dosage pratique avec gel d'examen prêt à l'emploi.

CONTENU	ARTICLE	PRIX
2,5 l	HS9880904	€ 8,99



Tous les modèles de cette ligne de vêtements de haute qualité est fabriquée à partir de flexothane classique (néoprène), imperméable et coupe-vent, mais en même temps très respirant.

Avantages

- Imperméable et coupe-vent
- Haute résistance à la déchirure
- Léger
- Confortable
- Lavable en machine



Casaque de vêlage Flexothane courte

Avec manchette en néoprène et une poche sur la hanche droite.

Conditionnement : par pièce.

TAILLE	ARTICLE	PRIX
S	HS9882072	
M	HS9882073	
L	HS9882074	€ 61,59
XL	HS9882075	
XXL	HS9882076	



Casaque de vêlage Flexothane longue

Avec manchette en néoprène et une poche sur la hanche droite.

Conditionnement : par pièce.

TAILLE	LONGUEUR	ARTICLE	PRIX
S	140 cm	HS9882077	
M	130 cm	HS9882078	
L	145 cm	HS9882079	
L	160 cm	HS9882080	
XL	145 cm	HS9882081	€ 73,95
XL	160 cm	HS9882082	
XXL	145 cm	HS9882083	
XXL	160 cm	HS9882084	



Pantalon de vêlage Flexothane

Avec élastique à la taille et boutons à pression aux chevilles. Accès à la poche par la hanche droite.

Conditionnement : par pièce.

TAILLE	ARTICLE	PRIX
S	HS9882090	
M	HS9882091	
L	HS9882092	€ 53,95
XL	HS9882093	



Tablier de vêlage Flexothane

Tablier avec 2 poches de poitrine, sangle de cou solide et taille ajustable.

Conditionnement : par pièce.

LONGUEUR	ARTICLE	PRIX
110 cm	HS9882085	
120 cm	HS9882086	€ 47,59
130 cm	HS9882087	



Salopette de vêlage Flexothane

Salopette avec une partie ventrale extra large pour une couverture optimale de la poitrine et une poche intérieure. Accès au pantalon par la hanche droite et boucle facile à manier avec la fermeture à pression.

Conditionnement : par pièce.

TAILLE	ARTICLE	PRIX
XL	HS9882088	
XXL	HS9882089	€ 72,95



Casaque de vêlage

Casaque de vêlage en polyéthylène non-stérile à usage unique.
Conditionnement : par pièce.

LONGUEUR	ARTICLE	PRIX
140 cm	HS9880526	€ 0,99
156 cm	HS9880527	€ 1,05
165 cm	HS9880528	€ 1,07



Casaque de vêlage

Casaque de vêlage en polyéthylène non-stérile à usage unique.
Avec bandes sur le dos et aux poignets pour un ajustement optimal.
Stérile, emballage individuel.
Conditionnement : par pièce.

LONGUEUR	ARTICLE	PRIX
130 cm	HS9880503	€ 2,79



Tablier de vêlage Apron

Tablier jetable en polyéthylène.
Épaisseur : 0,014 mm.
Conditionnement : 100 pièces.

LONGUEUR	ARTICLE	PRIX
125 cm	HS9881842	
140 cm	HS9881843	€ 11,29
160 cm	HS9881844	



Combinaison de vêlage Coverall

Combinaison tissée avec fermeture éclair et capuchon.
Peut être lavée plusieurs fois.
Conditionnement : par pièce.

TAILLE	ARTICLE	PRIX
M	HS9880541	
L	HS9880542	
XL	HS9880543	€ 2,79
XXL	HS9880544	

BANDAGISTERIE ET SOINS DES PLAIES

The image features a solid purple background. In the upper left quadrant, the text "BANDAGISTERIE ET SOINS DES PLAIES" is written in a bold, white, sans-serif font. A large, curved graphic element, resembling a thick wave or a stylized bandage, starts from the bottom left and curves upwards and to the right, transitioning from a light grey/white color to a darker purple color, eventually merging with the background.



Manuka gel miel

Contient du miel Manuka de Nouvelle-Zélande qui fournit un environnement humide propice à la cicatrisation des plaies et qui favorise le débridement autolytique.

Recommandations

- Les plaies traumatiques et contaminées
- Les plaies nécrotiques nécessitant un débridement autolytique
- Les brûlures au 2ème degré, superficielles et partielles
- Les plaies cavitaires (dont les abcès)
- Les escarres
- Les plaies chirurgicales

CONTENU	ARTICLE	PRIX
Tube 15 g	HS9880538	€ 5,49



Le nombre de plis renseigne le nombre d'épaisseurs de la compresse. Plus le nombre de plis est élevé, plus la compresse est absorbante.



Compresse de gaze

Compresse non stérile, tissée, 100 % coton.

8 PLIS

DIMENSIONS	CONDITIONNEMENT	ARTICLE	PRIX
5 x 5 cm	100 pièces	HS9003180	€ 0,98
7,5 x 7,5 cm	100 pièces	HS9003181	€ 1,99
10 x 10 cm	100 pièces	HS9003179	€ 2,99
7,5 x 7,5 cm	2.500 pièces	HS9882028	€ 29,98

12 PLIS

DIMENSIONS	CONDITIONNEMENT	ARTICLE	PRIX
5 x 5 cm	200 pièces	HS9003177	€ 1,99
7,5 x 7,5 cm	200 pièces	HS9003178	€ 3,49
10 x 10 cm	200 pièces	HS9003175	€ 5,99



Tampon de gaze

Non stérile.

Ø	CONDITIONNEMENT	ARTICLE	PRIX
2,5 cm	500 pièces	HS9008742	€ 18,79
3,0 cm	250 pièces	HS9008743	€ 12,79
3,5 cm	250 pièces	HS9008744	€ 16,29



Tampon de cellulose

Tampon de cellulose stérilisable.

Conditionnement : 2 rouleaux de 500 tampons.

DIMENSIONS	ARTICLE	PRIX
4 x 5 cm	HS9000853	€ 3,29



Compresse non tissée

Compresse non stérile, non tissée, 4 plis.

Ces compresses sont douces et agréables au toucher et ont une grande capacité d'absorption.

Conditionnement : 200 pièces.

DIMENSIONS	ARTICLE	PRIX
5 x 5 cm	HS9003263	€ 1,49
7,5 x 7,5 cm	HS9003308	€ 2,79
10 x 10 cm	HS9003309	€ 3,29

Acheter vos compresses déjà stérilisées et gagnez du temps



Compresse de gaze

Compresse stérile, 100 % coton, 12 plis.

DIMENSIONS	CONDITIONNEMENT	ARTICLE	PRIX
5 x 5 cm	50 x 2 pièces	HS9003223	€ 2,99
7,5 x 7,5 cm	40 x 2 pièces	HS9003224	€ 3,79
10 x 10 cm	25 x 2 pièces	HS9003225	€ 3,99



Bande de fixation élastique

Bande de fixation élastique, absorbante et respirante. Stérilisable et résistante aux pommades, huiles et graisses.

Haute élasticité : 135 %.

Matériau : 40 % viscosse et 60 % polyamide.

Couleur : blanc.

Longueur : 4 m.

Conditionnement : 20 pièces.

LARGEUR	ARTICLE	PRIX
4 cm	HS9008577	€ 4,99
6 cm	HS9008578	€ 5,99
8 cm	HS9008579	€ 8,79
10 cm	HS9008580	€ 9,79
12 cm	HS9008581	€ 12,29



Bande de gaze

Bande non stérile élastique.

Matériau : 45 % coton et 55 % polyamide.

Emballage individuel sous cellophane.

Longueur : 4 m.

Conditionnement : 20 pièces.

LARGEUR	ARTICLE	PRIX
4 cm	HS9880144	€ 4,29
6 cm	HS9880145	€ 6,29
8 cm	HS9880146	€ 8,49
10 cm	HS9880147	€ 11,49
12 cm	HS9880148	€ 13,29



Bande Ideal

Bande élastique poreuse et respirante pour le soutien et le post traitement des luxations et des fractures.

Stérilisable jusqu'à 135°C.

Matériau : 88 % coton, 11 % polyamide et 1 % polyuréthane.

Elasticité conforme aux normes DIN 61632/51220/51221.

Longueur : 5 m.

Couleur : écru.

Conditionnement : 10 pièces.

LARGEUR	ARTICLE	PRIX
4 cm	HS9001604	€ 14,99
6 cm	HS9001605	€ 17,99
8 cm	HS9000808	€ 22,48
10 cm	HS9000809	€ 25,98
12 cm	HS9000810	€ 30,48



Bande universelle

Bande résistante, élastique, 100 % coton pour pansement de fixation ou de soutien.

Elasticité : 93 % selon les normes DIN 61632/51220/51221.

Longueur : 5 m.

Couleur : écru.

Conditionnement : 10 pièces.

LARGEUR	ARTICLE	PRIX
6 cm	HS9000842	€ 7,79
8 cm	HS9000843	€ 10,29
10 cm	HS9000844	€ 12,49
12 cm	HS9000845	€ 14,79



Bande de protection

Bande avec une bonne tolérance cutanée et respirante.

Matériau : 100 % polyester.

Longueur : 3 m.

Conditionnement : par pièce.

LARGEUR	ARTICLE	PRIX
6 cm	HS9009592	€ 0,67
10 cm	HS9009593	€ 0,88
15 cm	HS9009594	€ 1,79
25 cm	HS9009595	€ 2,49



Bande de compression

Bande stérilisable, 100 % coton avec une faible élasticité. Résistante aux graisses, pommades, huiles et sueur.

Elasticité : 90 %

Longueur : 5 m.

Couleur : chair.

Conditionnement : 10 pièces.

LARGEUR	ARTICLE	PRIX
6 cm	HS9008590	€ 38,48
8 cm	HS9008591	€ 45,59
10 cm	HS9008592	€ 56,59
12 cm	HS9008593	€ 65,59



Vet bandage

Bande de protection résistante et élastique avec une épaisseur de 0,5 cm. Cohésive, mais ne colle pas à la peau, aux poils ou plaies. Résistante à l'eau, la pommade et la crème. Cette bande peut être utilisée comme bande de soutien ou comme bande de compression. Comparable au pansement trayon, mais plus épais. Sans latex.

Conditionnement : par pièce.

DIMENSIONS	ARTICLE	PRIX
8 cm x 1 m	HS9009913	€ 4,79
9 cm x 5 m	HS9009912	€ 14,79



Pansement trayon

Le pansement trayon est une bande absorbante unique. Cohésive, mais ne colle pas à la peau, aux poils ou plaies. Résistante à l'eau, la pommade et la crème. L'élasticité optimalise la fixation et préserve la flexibilité. Sans latex.

Conditionnement : par pièce.

DIMENSIONS	ARTICLE	PRIX
6 cm x 4,5 m	HS9009910	€ 6,49



Bande de fixation cohésive

Bande de fixation cohésive, élastique, stérilisable, pour la fixation de pansement. Bonne tolérance cutanée et respirante.

Longueur : 20 m.

Couleur : blanc.

Conditionnement : par pièce.

LARGEUR	ARTICLE	PRIX
4 cm	HS9008585	€ 3,79
6 cm	HS9008586	€ 3,99
8 cm	HS9008587	€ 4,49
10 cm	HS9008588	€ 5,49
12 cm	HS9008589	€ 6,49

Bande tubulaire

Bande extensible tissée en rouleau sans couture. Pour la fixation des pansements.

Matériau : 67 % coton, 33 % viscose.

Longueur : 20 m.

Couleur : blanc.

Conditionnement : par pièce.



LARGEUR	ARTICLE	PRIX
1,5 cm	HS9002578	€ 4,49
2,5 cm	HS9002579	€ 6,99
6,0 cm	HS9002580	€ 12,29
8,0 cm	HS9002581	€ 14,49
10,0 cm	HS9002582	€ 15,79
12,0 cm	HS9002583	€ 18,49

Bande de fixation adhésive

Bande de fixation adhésive, élastique très respirante.

Longueur : 4,5 m.

Conditionnement : par pièce.



LARGEUR	ARTICLE	PRIX
2,5 cm NEW	HS9883143	€ 1,29
5 cm	HS9882257	€ 1,79
7,5 cm	HS9882258	€ 2,29
10 cm	HS9882259	€ 2,99

Bande abdominale

Bande abdominale, lavable, 100 % coton, protège la plaie de la chirurgie et est aussi utilisée pour les problèmes de peau. Ajustement parfait grâce aux fixations velcro. Bonne adaptation au corps.

Conditionnement : par pièce.

TAILLE	RACE	LONGUEUR	ARTICLE	PRIX
Nr. 1	Chat	32 cm	HS9009483	€ 5,79
Nr. 2	Caniche	38 cm	HS9009484	€ 7,29
Nr. 3	Epagneul	47 cm	HS9009485	€ 7,99
Nr. 4	Labrador	51 cm	HS9009486	€ 8,29
Nr. 5	Berger allemand	55 cm	HS9009487	€ 8,79
Nr. 6	Dogue allemand	63 cm	HS9009488	€ 8,79
Nr. 7	Saint-Bernard	67 cm	HS9009489	€ 9,29





Bande cohésive

Bande cohésive élastique, adhésive, disponible en différentes couleurs. Colle bien sans devoir trop serrer. Facile à découper à la main. Ne colle pas aux poils.

Les bandes cohésives existent en 2 qualités : qualité de base et qualité VetFlex.



Bande cohésive

Bande cohésive élastique, adhésive, disponible en différentes couleurs. Facile à découper à la main. Flexible et respirante, ne colle pas aux poils.

Longueur : 4,5 m.

Conditionnement : par pièce.

Bande cohésive **VetFlex**

Bande cohésive élastique, adhésive, disponible en différentes couleurs. Facile à découper à la main. Flexible et respirante, ne colle pas aux poils.

QUALITÉ SUPÉRIEURE

Longueur : 4,5 m.

Conditionnement : par pièce.

5 CM – 36 PIÈCES 7,5 CM – 24 PIÈCES 10 CM – 18 PIÈCES

€ 0,86

€ 1,29

€ 1,49

	HS9009805	HS9009811	HS9009817
	HS9009808	HS9009814	HS9009820
	HS9009806	HS9009812	HS9009818
	HS9009807	HS9009813	HS9009819
	HS9009809	HS9009815	HS9009821
			HS9882029

5 CM – 36 PIÈCES 7,5 CM – 24 PIÈCES 10 CM – 18 PIÈCES

€ 1,49

€ 1,99

€ 2,29

	HS9009823	HS9009829	HS9009835
	HS9009826	HS9009832	HS9009838
	HS9009824	HS9009830	HS9009836
	HS9009825	HS9009831	HS9009837
	HS9009827	HS9009833	HS9009839



Bande Acryl

Bande adhésive, facile à dérouler, sans latex, respirante et hypoallergène.

Matériau : coton extensible à 65 %.

Longueur : 2,5 m.

Couleur : chair.

Conditionnement : par pièce.

LARGEUR	ARTICLE	PRIX
6 cm	HS9000839	€ 4,79
8 cm	HS9000840	€ 5,79
10 cm	HS9000841	€ 6,79

Pâte amère

Protection idéale contre les morsures, le grignotage et le léchage des pansements ou des attelles. Fabriquée à partir de substances naturelles avec un goût amer prononcé.



CONTENU	ARTICLE	PRIX
100 ml	HS9002616	€ 3,99



Bandage colle zinc

Bandage tissé imprégné de pâte de zinc. Soutient le traitement d'inflammations cutanées et d'eczéma ou dermatite chronique. Facilement modelable, sèche rapidement.

Matériau : 71 % viscosse et 29 % polyamide.

Elasticité : 60 %.

Longueur : 7 m.

Conditionnement : 10 pièces.

LARGEUR	ARTICLE	PRIX
10 cm	HS9008595	€ 34,98



Bande plâtrée synthétique

Bande plâtrée imprégnée de fibre de verre pour soigner les fractures fermées et immobiliser les articulations. Cette bande plâtrée est facilement modelable et légère. Fixation solide et prise rapide. Poreuse et perméable aux RX.

Conditionnement : par pièce.

Contenu boîte complète : 10 pièces.

2,5 cm x 1,8 m

COULEUR	ARTICLE	PRIX
	HS9006099	
	HS9006103	
	HS9006101	€ 5,29
	HS9006098	

5 cm x 3,6 m

COULEUR	ARTICLE	PRIX
	HS9006333	
	HS9006361	
	HS9006349	€ 6,79
	HS9006330	
	HS9006336	

7,5 cm x 3,6 m

COULEUR	ARTICLE	PRIX
	HS9006334	
	HS9006362	
	HS9006350	€ 7,99
	HS9006331	
	HS9006337	

10 cm x 3,6 m

COULEUR	ARTICLE	PRIX
	HS9006335	
	HS9006332	€ 8,29
	HS9006338	

Ouate Zigzag

Pour usage médical et cosmétique.

Matériau : 100 % coton.

POIDS	ARTICLE	PRIX
100 g	HS9009914	€ 1,25
250 g	HS9009535	€ 2,99
500 g	HS9009534	€ 5,49



Ouate en rouleau

Matériau : 100 % coton.

Largeur : 25 cm.

Conditionnement : par pièce.

POIDS		ARTICLE	PRIX
500 g	sans papier	HS9009533	€ 5,29
1 kg	sans papier	HS9009531	€ 11,29
1 kg	avec papier	HS9009532	€ 11,49

Ruban adhésif Sport

Ruban adhésif qui répond à toutes les conditions qu'un tape de haute qualité doit remplir. Pour le traitement de luxations et fractures et le soutien de bandage de compression. Ruban non élastique avec haute résistance à la traction.

Matériau : 100 % viscosse avec une couche adhésive d'oxyde de zinc.

Sécable à la main.

Longueur : 10 m.

Couleur : blanc.

Conditionnement : par pièce.



LARGEUR	ARTICLE	PRIX
3,8 cm	HS9882023	€ 3,99



Hot/cold pack

Une compresse de gel chaud/froid qui soulage la douleur de manière naturelle. Réduit les œdèmes. Maintient sa flexibilité à de basses températures. Conserve la température plus longtemps et est donc plus efficace qu'un simple ice pack.

Dimensions : 29 x 12 cm.

Conditionnement : par pièce.

ARTICLE	PRIX
HS9008295	€ 9,49



Ruban adhésif Classic

Ce ruban adhésif traditionnel est respirant et hydrofuge. Sécable à la main.

Longueur : 5 m.

Couleur : chair.

LARGEUR	CONDITIONNEMENT	ARTICLE	PRIX
1,25 cm	18 pièces	HS9008600	€ 13,79
2,50 cm	12 pièces	HS9008601	€ 14,79



Ruban adhésif Por (Paper Tape)

Ruban adhésif composé d'un matériau non tissé respirant et adapté aux peaux sensibles.

Longueur : 5 m.

Couleur : blanc.

LARGEUR	CONDITIONNEMENT	ARTICLE	PRIX
1,25 cm	18 pièces	HS9008606	€ 10,79
2,50 cm	12 pièces	HS9008607	€ 11,79
5,00 cm	6 pièces	HS9008608	€ 11,29



Ruban adhésif transparent

Ce ruban adhésif transparent se présente sous forme d'un rouleau en film de polyéthylène transparent souple. Il est perforé et se retire donc facilement de travers, en longueur ou dans l'axe. Il est respirant, laisse passer la vapeur d'eau et est inscriptible.

Longueur : 5 m.

LARGEUR	CONDITIONNEMENT	ARTICLE	PRIX
1,25 cm	18 pièces	HS9008609	€ 14,79
2,50 cm	12 pièces	HS9008610	€ 16,49
5,00 cm	6 pièces	HS9008611	€ 15,49

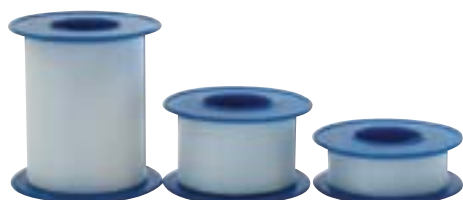

Ruban adhésif Silk

Ruban adhésif à base de soie artificielle avec un adhésif de polyacrylate hypoallergène. Adapté aux peaux sensibles.

Longueur : 5 m.

LARGEUR	CONDITIONNEMENT	ARTICLE	PRIX
1,25 cm	18 pièces	HS9008603	€ 18,99
2,50 cm	12 pièces	HS9008604	€ 21,48



Ruban adhésif en fibre

Ruban adhésif résistant pour usage multiple. Non sécable à la main.

Longueur : 50 m.

Conditionnement : par pièce.

LARGEUR	COULEUR	ARTICLE	PRIX
1,9 cm	blanc	HS9009974	€ 5,99
2,5 cm	blanc	HS9009975	€ 7,49
3,8 cm	blanc	HS9009976	€ 11,49
5,0 cm	blanc	HS9009977	€ 14,99
5,0 cm	noir	HS9009982	€ 15,99



Ruban adhésif en fibre waterproof

Ruban adhésif résistant et imperméable pour usage multiple. Sécable à la main.

Longueur : 50 m.

Couleur : blanc.

Conditionnement : par pièce.

LARGEUR	ARTICLE	PRIX
1,9 cm	HS9009978	€ 10,99
2,5 cm	HS9009979	€ 13,49
3,8 cm	HS9009980	€ 20,98
5,0 cm	HS9009981	€ 27,98



Bande de fixation en fibre Stretch

Bande de fixation non tissée pour peau sensible. Grâce à sa structure souple, ce bandage s'adapte à chaque surface. L'adhésif de polyacrylate hypoallergène assure une adhérence fiable. Extensible et élastique.

Longueur : 10 m.

Conditionnement : par pièce.

LARGEUR	ARTICLE	PRIX
5 cm	HS9008619	€ 3,29
10 cm	HS9008620	€ 5,99
15 cm	HS9008621	€ 8,29
20 cm	HS9008622	€ 10,99



Ruban adhésif (sparadrap)

Longueur : 5 m.

Couleur : chair.

LARGEUR	ARTICLE	PRIX
4 cm	HS9008613	€ 7,29
6 cm	HS9008614	€ 8,79
8 cm	HS9008615	€ 10,79



Compresse plaie avec champ adhésif pour cathéter

Compresse stérile conçue pour la fixation de cathéter avec une entaille pour coller le cathéter transversalement.

Dimensions champ adhésif : 7,2 x 5 cm.

Dimensions compresse : 2 x 2 cm.

Conditionnement : 50 pièces.

ARTICLE	PRIX
HS9009796	€ 13,29



Compresse plaie avec champ adhésif

Compresse adhésive, stérile avec une couche non tissée respirante et une compresse absorbante. Idéale pour le soin de plaies postopératoires.

Conditionnement : 100 pièces.

DIMENSIONS CHAMP ADHÉSIF	DIMENSIONS COMPRESSE	ARTICLE	PRIX
7,2 x 5 cm	3,5 x 2,5 cm	HS9009791	€ 12,49

Conditionnement : 50 pièces.

DIMENSIONS CHAMP ADHÉSIF	DIMENSIONS COMPRESSE	ARTICLE	PRIX
10 x 6 cm	5 x 3 cm	HS9009795	€ 14,29
10 x 8 cm	5 x 4 cm	HS9009792	€ 15,79
15 x 10 cm	10 x 5 cm	HS9009793	€ 19,29
20 x 10 cm	15 x 5 cm	HS9009794	€ 28,48

SOIN DES ANIMAUX





Muselière nylon

S'applique facilement et en toute sécurité avec fermeture réglable à encliquetage.

Conditionnement : par pièce.

TAILLE	RACE	ARTICLE	PRIX
Nr. 0	Yorkshire	HS9880516	€ 3,49
Nr. 1	Caniche nain, Teckel	HS9880517	€ 3,49
Nr. 2	Beagle, Cocker, Caniche	HS9880518	€ 3,49
Nr. 3	Labrador, Berger allemand	HS9880519	€ 3,79
Nr. 4	Danois	HS9880520	€ 3,79
Nr. 5	Rottweiler	HS9880521	€ 3,79
Nr. 6	extra long - 4 XL	HS9880522	€ 3,99
Nr. 7	extra long - 5 XL	HS9880523	€ 3,99
Nr. 8	Boxer (museau plat)	HS9880524	€ 3,99



Carcan transparent

Carcan en polypropylène doux et souple avec système de fermeture facile. Recyclable.

Matériau : propylène.

Conditionnement : 10 pièces.

Ø COU	ARTICLE	PRIX
7,5 cm	HS9009476	€ 11,99
10 cm	HS9009477	€ 13,49
12,5 cm	HS9009478	€ 16,29
15 cm	HS9009479	€ 21,98
20 cm	HS9009480	€ 26,48
25 cm	HS9009481	€ 37,48
30 cm	HS9009482	€ 48,59



Muselière plastique

S'applique facilement et en toute sécurité avec fermeture réglable en cuir.

Conditionnement : par pièce.

TAILLE	LONGUEUR MUSEAU	ARTICLE	PRIX
Nr. 1	2,5 cm	HS9880504	€ 3,79
Nr. 2	3,5 cm	HS9880505	€ 3,99
Nr. 3	4,5 cm	HS9880506	€ 4,49
Nr. 4	6 cm	HS9880507	€ 4,99
Nr. 4	museau plat	HS9880514	€ 10,79
Nr. 5	6,5 cm	HS9880508	€ 5,29
Nr. 5	museau plat	HS9880515	€ 10,99
Nr. 6	7 cm	HS9880509	€ 6,29
Nr. 7	7,5 cm	HS9880510	€ 6,49
Nr. 8	8 cm	HS9880511	€ 7,49
Nr. 9	9 cm	HS9880512	€ 7,79
Nr. 10	10 cm	HS9880513	€ 7,99



Chaussure pour chien

Chaussure pour chien imperméable avec fermeture velcro. Chaussure de protection contre l'infection et pour l'aide à la cicatrisation des plaies.

Conditionnement : par paire.

TAILLE	DIMENSIONS	ARTICLE	PRIX
Nr. 1	S 13 x 6 cm	HS9009409	€ 4,99
Nr. 2	M 15 x 7,5 cm	HS9009410	€ 5,79
Nr. 3	L 18 x 8,5 cm	HS9009411	€ 6,99
Nr. 4	XL 22 x 9 cm	HS9009412	€ 7,99
Nr. 5	XXL 23 x 10 cm	HS9009413	€ 8,49
Nr. 6	XXXL 23 x 11 cm	HS9009414	€ 8,99



Peigne à puce

Conditionnement : par pièce.

	ARTICLE	PRIX
Avec manche	HS9009497	€ 1,99
Sans manche	HS9009495	€ 1,99



Pince à tique Tick Forceps

Pince à tique en plastique.

Couleur : rouge.

Conditionnement : 100 pièces.

ARTICLE	PRIX
HS9008754	€ 54,59



Spray poudre soin du pelage

Spray poudre pour le nettoyage et le soin de la peau et du pelage. Les ingrédients soigneusement sélectionnés ont un effet calmant sur la peau.

Propriétés

- Soutient la vitalité et la fonction naturelle de la peau
- Pour les animaux à peaux sensibles
- Soulage les démangeaisons

CONTENU	ARTICLE	PRIX
200 ml	HS9006313	€ 9,79



NEW

Coupe-ongles

ANIMAL	TAILLE	LONGUEUR	ARTICLE	PRIX
1 Oiseau modèle guillotine		14,0 cm	HS9882888	€ 5,29
2 Chat	S	8,5 cm	HS9882889	€ 5,29
3 Chat	L	11,5 cm	HS9882890	€ 5,29
4 Chien	S	12,5 cm	HS9882891	€ 6,29
5 Chien	L	16,0 cm	HS9882892	€ 8,29



Lance pilule Maxima®

Méthode respectueuse de l'animal lors de l'administration de comprimés. La présence d'eau dans le lance pilule stimule le réflexe de déglutition. Embout souple.

Livré dans un display.

Conditionnement : 10 pièces.

ARTICLE	PRIX
HS9008934	€ 33,48



Bande d'identification

La qualité de ces bandes est plus résistante que du papier.
Conditionnement : 500 pièces.

COULEUR	LARGEUR	ARTICLE	PRIX
Blanc	1,9 cm	HS9881800	€ 25,48
Bleu	2,5 cm	HS9881805	€ 29,98



Litière pour chats Sanipearls

Cette litière est très absorbante et biodégradable. Elle neutralise les odeurs, génère peu de poussière et n'est pas parfumée.

CONTENU	ARTICLE	PRIX
5 l	HS9009564	€ 5,79
16 l	HS9009565	€ 9,29

Cat Laxative

Diminue la formation de nouvelles boules de poils et stimule l'élimination des existantes. Ne convient pas aux chatons de moins de 6 mois. À base de sirop malté.

Conditionnement : par pièce.



ARTICLE	PRIX
HS9008769	€ 4,29



NEW

Pâte Intestinal Formula

Complément pour **chiens et chats** pour rétablir une digestion normale. Soutient un excrémentation naturelle, rétablit l'équilibre des électrolytes et des fluides. Source d'énergie facile à absorber. Contient la diosmectite (argile smectique) et des pro- et prébiotiques.

Conditionnement : par pièce.

CONTENU	ARTICLE	PRIX
1 15 ml	HS9883051	€ 7,79
2 30 ml	HS9883052	€ 8,79

Poudre Intestinal Formula

Complément alimentaire pour **veaux et autres animaux de rente**. Rétablit le système gastrointestinal et normalise l'équilibre d'énergie, des électrolytes et des fluides. Contient la diosmectite (argile smectique).

CONTENU	CONDITIONNEMENT	ARTICLE	PRIX
3 Sachet 75 g	12 pièces	HS9883053	€ 23,98
4 Sachet 450 g	par pièce	HS9883054	€ 11,79



NEW

Vetamins

Supplément de vitamines et minéraux, spécialement conçu pour soutenir la santé et la vitalité de l'animal. Idéal en situation de stress.

Contient : vitamine A, B1, B2, B3, B6, D et E.

Contenu : 1 g.

Conditionnement : 50 pièces.

ARTICLE	PRIX
HS9881753	€ 4,79

Balance digitale de labo max. 5 kg

Facile à utiliser avec un seul bouton et un écran LCD bien lisible.
Boîtier et plate-forme en acier inoxydable.

Propriétés

- Plage de pesée : 5 kg (précision 1 g)
- Dimensions balance : 170 x 150 x 32 mm (L x l x H)
- Dimensions plate-forme : 120 x 150 mm
- Fonction arrêt automatique

Conditionnement : par pièce.



	ARTICLE	PRIX
Balance	HS9008641	€ 86,95
Adaptateur secteur	HS9008642	€ 37,48

Balance digitale max. 15 kg

Cette balance prend peu de place (repliable avec fermeture magnétique).
Facile à utiliser, technologie fiable et un écran LCD bien lisible.

Propriétés

- Plage de pesée : 15 kg (précision 10 g)
- Dimensions (fermée) : 375 x 315 x 105 mm (L x l x H)
- Dimensions (ouverte) : 740 x 315 x 53 mm
- Poids : 1,9 kg
- Pile incluse
- Fonction arrêt automatique

Conditionnement : par pièce.



	ARTICLE	PRIX
	HS9008643	€ 129,49

Balance digitale max. 200 kg synthétique

Facile à utiliser, technologie fiable et un écran LCD bien lisible (chiffres de 20 mm de haut).
Balance en matière synthétique avec un design ultra mince et une rigole (évacuation) sur le pourtour.

Propriétés

- Plage de pesée : jusqu'à 200 kg (précision 100 g)
- Dimensions balance : 900 x 600 x 40 mm (L x l x H)
- Poids : 9,8 kg
- Alimentation : 220V (2 m de câble)
- Portable avec poignée
- Support mural pour l'écran inclus

Conditionnement : par pièce.



	ARTICLE	PRIX
	HS9008640	€ 411,95



Balance digitale max. 200 kg inox

Facile à utiliser, technologie fiable et un écran LCD bien lisible (chiffres de 20 mm de haut). Balance en acier inoxydable avec un design ultra mince.

Propriétés

- Plage de pesée : jusqu'à 200 kg (précision 100 g)
- Dimensions balance : 900 x 600 x 40 mm (L x l x H)
- Poids : 9,8 kg
- Alimentation : 220V (2 m de câble)
- Portable avec poignée
- Support mural pour l'écran inclus
- Matelas de protection en caoutchouc inclus

Conditionnement : par pièce.



ARTICLE PRIX

[HS9009909](#) € 411,95



Lecteur puce manuel

Pour la lecture des puces FDX-B, FDX-A et HDX (selon les normes ISO 11784/85 et 14223). Lecture en profondeur de 8 à 12 cm dans des circonstances idéales. Avec batterie lithium-ion rechargeable et indicateur de l'état de charge. Câble USB inclus pour charger par pc ou notebook ou par chargeur USB 220 V (non inclus).

Propriétés

- Mémoire : 1.000 numéros ID
- Dimensions : 15 cm x 8 cm x 3,5 cm (L x l x P)
- Poids : 150 g

Conditionnement : par pièce.

ARTICLE PRIX

[HS9881763](#) € 155,95



Lecteur puce boucle

Pour la lecture des puces FDX-B (15 digits) et FDX-A (FECAVA), utilisées pour l'identification d'animaux selon les normes ISO 11784. Livré complet avec un câble USB pour charger la batterie lithium-ion interne, CD avec un software scanner efficace et un manuel. Lecture en profondeur de 8 à 12 cm dans des circonstances idéales. Avec écran LCD avec 2 lignes et 16 caractères.

Propriétés

- Dimensions : Ø 13,5 cm x 3,3 cm
- Mémoire : 2.000 derniers scans
- Poids : 163 g

Conditionnement : par pièce.

ARTICLE PRIX

[HS9881762](#) € 93,95

INDEX

A						
Abaisse langue en bois	18	Casaque de vêlage	90	EuroSept Max distributeur	30	
Accessoires pour composite	80	Casaque de vêlage Flexothane	89	EuroSept Max Instrument	25	
Adhésif indicateur	29	Cassette pour instruments	62	EuroSept Max lingettes	31	
Adhesive spray	48	Cat Laxative	104	EuroSept Max lingettes de nettoyage	30	
Aérosol de marquage	86	Cathéter	9-10	EuroSept Max lingettes humides	32	
Agrafeuse cutanée	60	Champ opératoire	48-49	Eurosept Max liquide de désinfection des mains	23	
Aiguille à usage unique pour seringues	8	Chaussure pour chien	102	EuroSept Max lotion lavante	22	
Aiguilles de suture	58-59	Ciment dentaire	81	EuroSept Max Surface	30-31	
Aimant pour bovin	86	Ciseaux à iris	54	Eurosil Max Catalyseur	83	
Alèse	33-49	Ciseaux à ligature	60	Eurosil Putty Soft	83	
Anneaux de marquage pour instruments	62	Ciseaux à pansement	60	Examen échantillon de fèces	16	
Appareil de mixage pour capsule dentaire	79	Ciseaux chirurgicaux	53	Excavateur	69	
Applicateur à amalgame	79	Ciseaux Goldman Fox	69	F		
B			54	Film RX dentaire	64	
Bac de désinfection pour instruments	25	Ciseaux Mayo	54	Fouloir à amalgame	79	
Bain à ultrasons Sweep 2000	26	Ciseaux Metzenbaum	54	Fraise dentaire	73-74	
Balance digitale	105-106	Ciseaux pour ténatomie Stevens	54	G		
Bandage colle zinc	97	Ciseaux universel	60	Gaine RX	42	
Bande abdominale	95	Combinaison de vêlage Coverall	90	Gaines de stérilisation	28	
Bande Acryl	97	Compresse de gaze	92-93	Gant d'examen	37-38	
Bande cohésive	96	Compresse non tissée	92	Gant d'examen long	88	
Bande d'identification	104	Compresse plaie	100	Gant d'opération	39	
Bande de compression	94	Container à aiguilles	8	Garrot	8	
Bande de fixation	93-95	Contre-angle (FG)	71	Gel d'échographie Ultrasound	20-87	
Bande de fixation en fibre Stretch	100	Contre-angle (RA)	72	Gel lubrifiant Lubricant	88	
Bande de gaze	93	Coton tige	18	Gel lubrifiant Vet Lube	88	
Bande de protection	94	Coton tige indicateur	64	H		
Bande Ideal	93	Coupe-ongles	103	Hot/cold pack	98	
Bande plâtrée synthétique	97	Couvre-chaussure	41	Hybrid Composite	80	
Bande tubulaire	95	Crayon marqueur	86	Hypochlorite de sodium 3 %	81	
Bande universelle	94	Crème pour les mains	23	I		
Barrettes porte-instruments	62	Cupule de polissage	75	Inserts pour détartreur	66	
Biopsie punch épiderme	60	Curette	68	Instrument de pression Brunissoir	83	
Bloc pour enlever les poils d'animaux	34	Curette alvéolaire	84	Intestinal Formula	104	
Bol de dosage en silicone	75	D			K	
Bonnet de chirurgien	40	Détartreur PS1	66	Kit Composite	80	
Bouchon Combi Stop	10	Digue en caoutchouc	70	Kit de diagnostic parasitologique fécal	16	
Bouchon pour seringue à injection	7	Dilatateur trayon	86	Kit de polissage pour amalgame	79	
Boulettes de coton	82	Distributeur de papier	24	Kit mordantage - collage	78	
Bourre-pâte	77	Distributeur de savon	22	L		
Brosse chirurgicale	22	Distributeur serviette en papier	24	Lame de bistouri	50	
Brosse de nettoyage pour fraise	73	Doigtier	39	Lamelle couvre objet	15	
C			84	Lamelle porte objet	15	
Canal radiculaire EDTA	77	Doigtier brosse à dents	84	Lampe de polarisation	78	
Canule de prélèvement	10	E			Lampe stylo jetable	18
Canule de transfert	10	Eau distillée	20	Lance pilule Maxima	103	
Capsule d'amalgame	79	Écarteur	51	Lancette pour prélèvement sanguin	7	
Carcan transparent	102	Élévateur à périoste	70	Lecteur puce	106	
Carte de traitement dentaire	65	Élévateur de racines	68	Limes Hedström	76	
		Élévateur dentaire	68	Lingettes de désinfection Maxima	32	
		EuroSept Max accessoires	23			

Lingettes de nettoyage à sec	32	Pipette pasteur	16	Spray silicone	46
Lingual buttons et powerchain	84	Plaque d'impression pour résine dentaire	83	Stéthoscope	19
Litière pour chats Sanipearls	104	Plateau à instruments	62	Styilet trayon pelucheux	86
Lunettes de protection	34-41	Plateau haricot	62	Support fraises dentaires	74
M		Pointes de Gutta Percha	77	T	
Manche de bistouri	50	Pointes en papier	77	Tablier d'opération	41
Mandrin cathéter	10	Pompe d'aspiration	61-67	Tablier de vêlage Apron	90
Manuka gel miel	92	Porte aiguille	57	Tablier de vêlage Flexothane	89
Marqueur indicateur	29	Porte gants en plastique	38	Tablier RX	42
Masque chirurgical	40-66	Porte tampon ouate	82	Tampon de cellulose	92
Matériel d'empreinte	83	Pot à urine	12	Tampon de gaze	92
Maxima Spray	72	Précelle Collège	69	Tenon dentinaire	84
Maxima Surface désinfection	32	Précelle Meriam nervurée	82	Test Borrelia	14
Miroir dentaire	64	Preline Plus	81	Test Bowie & Dick test	29
Moniteur de surveillance Vet Patient	44-45	Protecteur thyroïde RX	42	Test Corona	14
Mordançage	78	R		Test dermatophyte	15
Mouchoirs	33	Rasoir avec manche	87	Test FeLV/FIV	14
Muselière nylon	102	Raspatorium	70	Test Giardia	14
Muselière plastique	102	Réchauffeur de perfusion	11	Test Helix	29
N		RGI Plus	81	Test Parvo	14
Natural Elegance Flowable Composite	80	Robinet 3 voies	10	Thermomètre digital	18
Natural Elegance Single Bond	78	Rouleau anti peluches	34	Thermosoudeuse 2000	28
O		Rouleau coton cellulose	82	Tire-nerf	76
Orange Oil Spray	25	Ruban adhésif	98-99	Tube à essai avec bouchon	16
Ote agrafe	60	Ruban adhésif (sparadrap)	100	Tubulure de spray HP/RA	72
Ouates	98	Ruban adhésif en fibre	99	U	
Oxymètre de pouls	46	Ruban adhésif Sport	98	Uricollect	12
P		RX Film	20	Urigrind	12
Pansement trayon	87-95	RX Fixateur	20-64	Urine collection kit	12
Pantalon de vêlage Flexothane	89	RX Révélateur	20-64	Urispec	17
Papier en rouleau	24	S		V	
Papier pour table	33	Sac à cadavre	33	Vet bandage	94
Papier toilette	33	Sac poubelle	33	Vetamins	104
Pâte à polir Acclean	75	Sachets de stérilisation	28		
Pâte à polir Diamond	80	Salopette de vêlage Flexothane	89		
Pâte amère	97	Seringue	6-7		
Peigne à puce	103	Seringue à pâte dentaire	78		
Perfuseur	11	Serviette en papier	24		
Pièce à main (HP)	71	Set chirurgical pour la colique du cheval	87		
Pierre à aiguiser Arkansas	70	Set de traitement du canal radiculaire	76		
Pince à champ	51	Sonde crochet	65		
Pince à polype auriculaire	56	Sonde dentaire	65		
Pince à préhension	56	Sonde parodontale	65		
Pince à tique Tick Forceps	103	Sonde trachéale	46		
Pince d'extraction dentaire	69	Sonde trayeuse	86		
Pince gouge Friedmann	84	Sonde urinaire	12		
Pince hémostatique	55-56	Spatule à ciment	80		
Pince tire langue Young	69	Spatule dentaire	83		
Pincette	52	Spray et gel pour électrode	20		
Pincette ophtalmique	52	Spray poudre soin du pelage	103		



Industrieweg 135/1, 3583 Beringen (Paal)
Téléphone 04 388 01 88 - Fax 04 388 01 89
www.valdhony-verdifarm.be/fr
order.vet@henryschein.be

Val d'Hony-Verdifarm - R.P.R./R.P.M. 0429026446